

MORA

MORA PS 142 M1

CZ SK PL / 2012 07 01 / 386246

MORA



**PLYNOVÝ SPORÁK
KUCHNIE GAZOWE**

CZ

SK

PL

Dyzce, ustawienia				
Palnik	Maly	Średni	Duży	Pekarnika
Pobór mocy [kW]	1,0	1,75	2,70	3,30
G 20 ciśnienie 20 mbar				
Średnica dyszy [mm]	0,77	1,01	1,22	1,30
Ustawienie X [mm]	-	-	-	3
GZ 410 ciśnienie 20 mbar				
Średnica dyszy [mm]	0,85	1,07	1,32	1,50
Ustawienie X [mm]				2
GZ 350 ciśnienie 13 mbar				
Średnica dyszy [mm]	1,04	1,32	1,60	1,85
Ustawienie X [mm]				0
G30 (propan-butan) ciśnienie 36 mbar				
Średnica dyszy [mm]	0,48	0,63	0,77	0,82
Ustawienie X [mm]				5
Zużycia gazu [g/h]	72,8	127,3	196,5	240,1

DANE TECHNICZNE	
Typ kuchni - model	PS 142 M1
Wymiary: wysokość/szerokość/ głębokość (mm)	850 / 500 / 605
Moc palników	
Lewy przedni – mały (kW)	1,00
Lewy tylny – średni (kW)	1,75
Prawy tylny – duży (kW)	2,70
Prawy przedni – średni (kW)	1,75
Piekarnik	
Moc piekarnika (kW)	3,30
Moc całkowita - gaz (kW)	10,50
Oświetlenie (W)	25
Zapalacz wysokonapięciowy (W)	2
Celkowy el. prikon (W)	
Min. / Max temperatura w piekarniku	150 / 260°C
Przystosowano do gazu	G 20 – 20 mbar
Przyłączenie do sieci gazowej	ISO 228-1/ G ½
kategoria urządzenia	II 2ELwLs3B/P

RODZAJ WYPOSAŻENIA	PS 142 M1	Wyposażenie kuchni zależy od jej typu. Dodatkowe części wyposażenia (ruszt, blacha do pieczenia, brytfanna, śruby do regulacji wysokości) można zamówić w placówce serwisowej.
Ruszt (szt.)	1	
Brytfanna (szt.)	1	
Opaska mocująca (szt.)	1	
Śruby do regulacji wysokości kuchni (szt.)	1	

AKCESORIA NA ŻYCZENIE		AKCESORIA NA ŻYCZENIE	
Szklaną pokrywką - biała	SAP 254207	Pokrywką lakierowaną -biała	SAP 254190
Szklaną pokrywką - brązowa	SAP 254222	Pokrywką lakierowaną -brązowa	SAP 254204

- regulacji PŁOMIENIA EKONOMICZNEGO,
- regulacji, ewentualnie wymiany regulatora ciśnienia gazu, o ile jest zainstalowany na przyłączach,
- wymiany tabliczki oryginalnej i zastąpienia jej nową tabliczką dostarczoną wraz z dyszami, potwierdzenia przedstawienia kuchni w karcie gwarancyjnej.

REGULACJA WYSOKOŚCI KUCHNI

Ustawienie kuchni w poziomie, ewentualnie dostosowanie jej wysokości można przeprowadzić przy pomocy 4 śrub regulacyjnych, które są częścią wyposażenia kuchni.

- przechylić kuchnię na bok,
- wkręcić plastikowe śruby regulacyjne w przedni i tylny otwór listwy poprzecznej po jednej stronie kuchni,
- przechylić kuchnię na przeciwny bok i wkręcić śruby regulacyjne w otwory po drugiej stronie kuchni,
- ustawić kuchnię poziomo a regulacji wysokości dokonać śrubokrętem z poziomu schowka lub poprzez obracanie sześcioboku śruby regulacyjnej.

UWAGA.

Regulacja wysokości nie jest konieczna, jeżeli pierwotna wysokość jest odpowiednia.

UWAGA

Producent zastrzega sobie prawo dokonania drobnych zmian niniejszej instrukcji wynikających z innowacji lub technologicznego rozwoju produktu. Element sterujące kuchni

NÁVOD K OBSLUZE A ÚDRŽBĚ

Vážený zákazník, zakoupil jste si výrobek z naší nové řady plynových sporáků. Je naším přáním, aby Vám náš výrobek dobře sloužil. Doporučujeme Vám prostudovat tento návod a výrobek obsluhovat podle pokynů.

DŮLEŽITÉ INFORMACE, ZÁVAZNÉ POKYNY A DOPORUČENÍ

- Tento spotřebič není připojen na zařízení pro odvádění spalin. Spotřebič musí být instalován a připojen podle platných montážních předpisů. Zvláštní pozornost je třeba věnovat příslušným požadavkům stanoveným na větrání místnosti.
- Před instalováním zkontrolujte, zda místní podmínky rozvodu paliva (vlastnosti paliva a tlak paliva) a nastavení spotřebiče jsou shodné s údaji na typovém štítku.
- Instalaci, veškeré opravy, seřízení, úpravy, zásahy do spotřebiče a případnou přestavbu sporáku na jiný druh plynu smí provádět pouze osoby k této činnosti oprávněné.
- Provedení instalace sporáku a případnou přestavbu sporáku na jiný druh plynu si nechte potvrdit v záručním listu. Bez tohoto potvrzení nelze uplatňovat nárok na záruční opravu.
- **UPOZORNĚNÍ:** Tento spotřebič je určen pouze pro přípravu pokrmů. Nesmí se používat pro jiné účely, např. pro vytápění místnosti. V případě užití spotřebiče k jinému účelu, vzniká riziko životu nebezpečného zvýšení koncentrace spalin. Zároveň může dojít k poruše funkce sporáku jeho nadměrným tepelným zatěžováním. Na závady vzniklé nesprávným používáním sporáku se nevztahuje záruka.
- **Doporučení!** Jednou za dva roky požádejte oprávněnou opravárenskou firmu o překontrolování funkce sporáku a provedení odborné údržby. Tím předejdete případným poruchám a prodloužíte životnost sporáku.
- Při zjištění zápachu plynu uzavřete kohout přívodu plynu před spotřebičem. Spotřebič je možno používat až po zjištění příčiny úniku plynu, jejím odstranění (firmou k této činnosti odborně způsobilou a oprávněnou) a vyvětrání místnosti.
- Při používání varného spotřebiče na plyná paliva se v místnosti, kde je spotřebič instalován vytváří teplo, vlhko a spaliny. Zajistěte dostatečné větrání v místnosti, zejména, je-li spotřebič v činnosti, udržujte otvory pro přirozené větrání otevřené nebo instalujte mechanické provětrávací zařízení (odsavač par s mechanickým odsáváním). Intenzivní a dlouhodobý provoz spotřebiče může vyžadovat dodatečné větrání, například otevření okna, nebo účinnější větrání, například zvýšením výkonu mechanického ventilátoru, existuje-li.
- Pro spotřebič je nutné zajistit min. přísun vzduchu 2 m³/hod. na každý kW příkonu.
- Zkoušení těsnosti spotřebiče nebo vyhledávání místa úniku plynu otevřeným ohněm je zakázáno.
- Při zjištění závady na plynové části spotřebiče, neopravujte tuto sami, ale odstavte spotřebič

mimo provoz a o opravu požádejte oprávněnou osobu.

- Při nepřítomnosti obsluhy delším než 3 dny uzavřete kohout přívodu plynu před spotřebičem. Pokud je spotřebič mimo provoz déle než 3 měsíce, doporučujeme přezkoušet všechny uživatelské funkce spotřebiče.
 - Spotřebič nesmí být umístěn na podstavci.
 - Při změně prostředí, pro které je spotřebič určen, kdy by mohlo vzniknout přechodné nebezpečí požáru nebo výbuchu (například při lepení linolea, PVC, při práci s nátěrovými hmotami a podobně) musí být spotřebič, včas před vznikem nebezpečí, vyřazen z provozu.
 - Není přípustné dávat do spodního odkládacího prostoru jakékoli hořlavé látky.
 - Upozorňujeme, že na sporák a do vzdálenosti menší než je jeho bezpečná vzdálenost, nesmí být kladeny předměty z hořlavých hmot (nejmenší vzdálenost spotřebiče od hořlavých hmot ve směru hlavního sálání je 750 mm a v ostatních směrech 100 mm).
 - Příslušenství, na kterém se projeví jeho opotřebování nebo manipulací poškození povrchové úpravy, případně jiné defekty, nepoužívejte.
 - Výrobce nedoporučuje používání jakýchkoli doplňkových zařízení pro zabránění uhasnutí plamene vařidlových hořáků případně zvýšení jejich účinnosti.
 - Spotřebič nesmí být přenášen za vařidlovou desku.
 - Při nedodržení závazných pokynů a doporučení, uvedených v tomto návodu, neodpovídá výrobce za případnou způsobenou škodu.
 - K čištění spotřebiče nepoužívejte parní čistič.
 - Sporák může být přistaven pouze k zadní stěně z nehořlavého materiálu.
- Tento spotřebič není určen pro používání osobami (včetně dětí), jimž fyzická, smyslová nebo mentální neschopnost či nedostatek zkušeností a znalostí zabraňuje v bezpečném používání spotřebiče, pokud na ně nebude dohlíženo nebo pokud nebyly instruovány ohledně použití spotřebiče osobou zodpovědnou za jejich bezpečnost. Na děti by se mělo dohlížet, aby se zajistilo, že si nebudou se spotřebičem hrát.**

OVLÁDACÍ PRVKY SPORÁKU

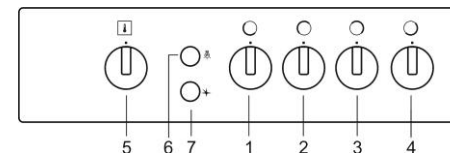

1. Ovládací knoflík levého předního hořáku
2. Ovládací knoflík levého zadního hořáku
3. Ovládací knoflík pravého zadního hořáku
4. Ovládací knoflík pravého předního hořáku
5. Ovládací knoflík termostatu pečicí trouby
6. Spínač osvětlení trouby
7. Spínač vysokonapětového zapalování

POKYNY PRO PRVNÍ POUŽITÍ SPORÁKU

- Před použitím je nutno ze sporáku odstranit všechn obalový materiál včetně ochranných lepicích pásek.
- Různé části a komponenty sporáku a obalu jsou recyklovatelné. Nakládejte s nimi dle platných předpisů a národních vyhlásek.
- Před použitím je **nutno** sporák (včetně trouby) a příslušenství vyčistit. Po vysušení vyčištěných povrchů zapněte hlavní vypínač a proveďte činnosti dle dalších pokynů.
- Při prvním spuštění trouby knoflíkem termostatu trouby nastavte maximální teplotu a troubu se zavřenými dveřky ponechte v činnosti 30 minut. Zajistěte řádné větrání místnosti. Tímto procesem dojde k odstranění konzervace a pachů trouby před prvním pečením.
- Ujistěte se, že napájecí šňůry jiných spotřebičů nemohou přijít do kontaktu s vařidlovou deskou, dveřky trouby nebo jinými horkými částmi sporáku.
- Výrobce nenes odpovědnost za zranění osob nebo škody vzniklé nesprávným nebo nevhodným používáním spotřebiče.
- Upozorňujeme, že není dovoleno čistit a demontovat jiné části sporáku, než je uvedeno v kapitole čištění.

POKYNY PRO POUŽÍVÁNÍ SKLENĚNÉHO PŘÍKLOPU – VÍKA

POZOR!

Skleněná víka mohou při zahřátí prasknout. Před uzavřením víka zhasněte všechna vařidla.



Víko nesklápět, je-li hořák zapálen!

- U sporáku vybaveného skleněným příklopem – víkem, dodržujte následující zásady, kterými zabráníte poškození nebo rozbití skla příklopu.
- Neuvádějte do činnosti vařidla při zavřeném příklopu.
- Zavřený příklop nepoužívejte jako pracovní a odkládací plochu. Při vaření dbejte, aby se nádoby nedotýkaly skla příklopu.
- Příklop otevírejte řádně až do koncové polohy.
- Při uzavírání příklop přidržíte až do zavřeného stavu.
- Případné znečištění odstraňte pokud možno ihned po skončení vaření a vychladnutí příklopu.
- Při čištění nepoužívejte abrazivní prostředky, které by poškrábaly povrch skla a barvu.

OBSLUHA SPORÁKU

UPOZORNĚNÍ

- Sporák mohou obsluhovat v souladu s tímto návodem pouze dospělí osoby.
- Není přípustné, aby v místnosti, kde je sporák instalován, byly ponechány děti bez dozoru.

- Plynový sporák je spotřebič, jehož provoz vyžaduje neustálý dozor.
- Nazavírejte příklop pokud jsou vařidlové hořáky nebo trouba v provozu.
- Pečící plech umístěte **do středu drážky**, plech nesmí být doražen k zadní stěně trouby.
- Pečící plech do drážek smí být zatížen hmotností max. 3 kg.
- Rošt s umístěným pečícím plechem nebo pekáčem smí být zatížen hmotností max. 7 kg. Pečící plechy a pekáče nejsou určeny pro dlouhodobé skladování potravin (déle než 48 hod.). Pro delší skladování, pokrm přemístěte do vhodné nádoby.

VAŘIDLOVÁ DESKA ZAPÁLENÍ HOŘÁKŮ S POJISTKOU

- Lehce zatlačte na knoflík a otáčejte doleva až do polohy „MAXIMÁLNÍ PŘÍKON“ a zapalte plyn zápalkou nebo jiným zapalovačem.
- Po zapálení hořáku přidrže knoflík zatlačený do mezní polohy k panelu ještě po dobu 3 sekund, aby došlo k nahřátí čidla pojistky plamene.
- Uvolněte knoflík a zkontrolujte zda hořák hoří.
- Zhasne-li hořák po uvolnění knoflíku, zopakujte celý postup zapalování.

ZAPÁLENÍ HOŘÁKŮ S POJISTKOU A VYSOKONAPĚTOVÝM ZAPALOVÁNÍM

- Lehce zatlačte na knoflík a otáčejte doleva až do polohy „maximální příkon“.
- Druhou rukou stiskněte spínač vysokonapětového zapalování nebo u sporáku vybavených spínačem vysokonapětového zapalování přímo na ovládacím knoflíku hořáku, zatlačte knoflík na doraz k ovládacímu panelu a přidrže, dokud jiskra nezapálí hořák.
- Po zapálení hořáku přidrže knoflík zatlačený do mezní polohy k panelu ještě po dobu 3 sekund, aby došlo k nahřátí čidla pojistky plamene.
- Uvolněte knoflík a zkontrolujte, zda hořák hoří.
- Zhasne-li hořák po uvolnění knoflíku, zopakujte celý postup zapalování.

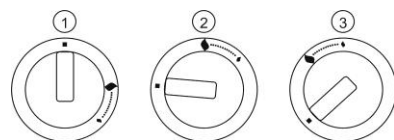

1. Vypnuto
2. Maximální příkon
3. Spor

ZHASNUTÍ VAŘIDLOVÝCH HOŘÁKŮ

- Otočte příslušným knoflíkem do polohy „VYPNUTO“.
- Zkontrolujete, zda plamen zhasne.

Regulace plamene musí být provedena při nastavení pokrétla na symbol grafický plamene oszczędnościowego. Dla ustawienia PŁOMIENIA EKONOMICZNEGO dla gazu propan - butan należy śrubę C wkręcić do oporu.

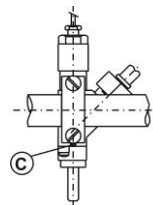

REGULACJA PALNIKA PEKARNIKA

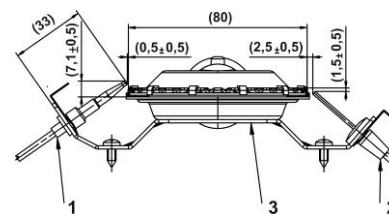
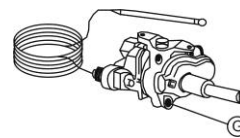

1. Termoelement
2. Elektroda zapłonowa
3. Palnik piekarnika

REGULACJA CZUJNIKA ZABEZPIECZENIA TERMEOLEKTROMAGNETYCZNEGO I ELEKTRODY ZAPALACZA

Przy nieprawidłowym działaniu zabezpieczenia lub elektrody zapalającej, należy wyregulować odległość czujnika termoelementu i elektrody względem palnika piekarnika.

REGULACJA ILOŚCI ZASYSANEGO POWIETRZA

Dzięki otwarciu ewentualnie zdjęciu z zawiasów drzwi oraz wyjęciu dna piekarnika uzyskamy dostęp do śruby regulującej ilość zasysanego powietrza. Wykręcając śrubę regulującą zwiększamy ilość zasysanego powietrza, wkręcając zmniejszamy ilość zasysanego powietrza.

Wartość "X" należy ustawić zgodnie z tabelą. Po ustawieniu należy sprawdzić wygląd płomienia. Płomień palnika powinien mieć wyraźnie zaznaczone niebieskie jądro.

Jeżeli płomień ma jądro matowe i zlewa się nad palnikiem, jest to oznaką niedostatecznej ilości zasysanego powietrza. Jeżeli płomień jest krótki z przezroczystym jądrem, ilość zasysanego powietrza jest zbyt duża.

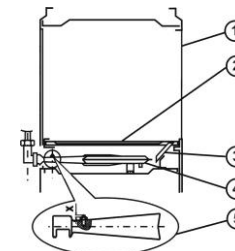

1. Przednia ściania piekarnika
2. Dno piekarnika
3. Rurka zapalająca
4. Palnik piekarnika
5. Śruba regulująca zasysane powietrze

REGULACJA MOCY PŁOMIENIA EKONOMICZNEGO

Sposób postępowania:

- Odłączyć kuchnię od sieci elektrycznej poprzez wygięcie wtyczki z gniazdka.
- Zdjąć pokrętło kurka regulacyjnego z panelu sterowniczego.
- Wkręcić śrubę G do oporu, a następnie (tylko dla gazu ziemnego) wykręcać ją o 1/2 do 3/4 obrotu.
- Zapalić palnik piekarnika. Zamknąć drzwi piekarnika. Ustawić pokrętło do pozycji "PŁOMIEŃ MAKSYMALNY" i pozostawić do nagrzania na ok. 15 minut.
- Potem przestawić pokrętło na pozycję 1 i przy pomocy śruby G wyregulować ostatecznie płomień minimalny. Obracanie śruby w prawo zmniejsza płomień, w lewo zwiększa płomień.
- Prawidłowo ustawiony płomień ma wysokość ok. 3 - 4 mm przy maksymalnej temperaturze 160° C w środku piekarnika.

Przy nieprawidłowym funkcjonowaniu zabezpieczenia przeciwwyływowego gazu należy sprawdzić odległość termoelementu od palnika piekarnika.

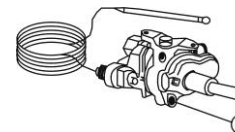

PRZESTAWIENIE KUCHNI NA INNY RODZAJ GAZU

Przestawienie kuchni na inny rodzaj gazu, niż ten, do którego była fabrycznie dostosowana, może przeprowadzić tylko pracownik firmy uprawnionej przez producenta (wykaz firm stanowi załącznik do karty gwarancyjnej).

Przy przestawieniu należy dokonać:

- wymiany dysz wszystkich palników
- regulacji ilości zasysanego powietrza palnika piekarnika,
- regulacji ilości zasysanego powietrza palnika opiekacza,

PRZYŁĄCZENIE KUCHNI

DO INSTALACJI GAZOWEJ

Przyłączenia kuchni do instalacji gazowej może dokonać jedynie firma posiadająca stosowne do tego celu uprawnienia. Gaz należy doprowadzić do kuchni z prawej strony w sposób określony w przytoczonych powyżej przepisach (rozdział INSTRUKCJA INSTALACJI I REGULACJI). Na przyłączach doprowadzających gaz należy zainstalować w dostępnym miejscu zawór odcinający.

Kuchnię można przyłączyć do instalacji gazowej również poprzez metalowy przewód elastyczny DN15 posiadający stosowny certyfikat bezpieczeństwa B. Zalecamy stosowanie metalowego przewodu elastycznego o długości 1000mm.

Każdy metalowy przewód elastyczny wyposażony jest w instrukcję użytkownika określającą sposób montażu, dopuszczalne temperatury pracy, okresy kontroli, dopuszczalny okres eksploatacji. Warunki te muszą być bezwzględnie przestrzegane.

OSTRZEŻENIE

Podczas manipulowania przewodami gazowymi kuchni (np. przy przyłączaniu do sieci gazowej lub do węża elastycznego) należy zawsze stosować klucz do przytrzymywania końcówek przewodów gazowych kuchni tak, by przewody nie zostały zdeformowane.

PRZYŁĄCZENIE KUCHNI DO INSTALACJI GAZU PROPAN-BUTAN

Przyłączenie kuchni do instalacji gazu propan-butan musi być wyposażone w reduktor gazu, który posiada właściwe parametry oraz Certyfikat Bezpieczeństwa B. Przewód elastyczny łączący kuchnię z reduktorem (osadzonym na butli), również musi posiadać Certyfikat Bezpieczeństwa B.

Przewód ten należy okresowo wymieniać - przed upływem daty przydatności określonej przez producenta. Obie końcówki przewodu muszą być zabezpieczone przed spadaniem - poprzez opaski zaciskowe. Przewód ten musi być odporny na działanie gazów, olejów i posiadać wytrzymałość co najmniej 300 kPa. Jego długość nie może przekraczać 3m. Kuchnię można połączyć z przewodem elastycznym jedynie poprzez rurkę stalową o długości co najmniej 0,5m.

Do zasilania kuchni może być stosowany gaz płynny (propan-butan) w butlach pod warunkiem instalowania w jednym mieszkaniu lub lokalu użytkowym nie więcej niż dwóch butli przyłączonych do urządzeń gazowych o zawartości gazu do 11kg każda.

W takim przypadku należy spełnić następujące warunki:

- butle umieszczać w odległości co najmniej 1,5m od urządzeń promieniujących ciepło (grzejniki, piece i.t.p.),
- butli nie umieszczać w pobliżu urządzeń powodujących iskrzenie,
- butle instalować w pozycji pionowej oraz zabezpieczać przed uderzeniem, przewróceniem
- temperatura pomieszczenia w których instaluje się Butle, nie może przekraczać 35° C.

OSTRZEŻENIE

W przypadku podłączenia kuchni z lewej strony (patrząc od przodu) niezbędne jest, aby metalowy przewód elastyczny został w sposób pewny uchwycony przy pomocy opaski mocującej włożonej do otworu w tylnej ścianie kuchni. Opaska mocująca wchodzi w skład wyposażenia kuchni.

UWAGA

Podczas manipulowania przewodami gazowymi kuchni (np. przy przyłączaniu do sieci gazowej lub do węża elastycznego) należy zawsze stosować klucz do przytrzymywania końcówek przewodów gazowych kuchni tak, by przewody nie zostały zdeformowane. Kuchnia posiada króciec przyłączeniowy do instalacji gazowej zakończony gwintem cylindrycznym G 1/2. Gwint ten musi być uszczelniony uszczelką !.

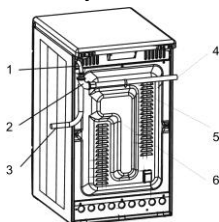

1. Końcówka rury gazowej
2. Kolano
3. Wąż gazowy (podłączenie z prawej strony)
4. Wąż gazowy (podłączenie z lewej strony)
5. Opaska mocująca
6. Tylna ściana kuchni

PRZYŁĄCZENIE DO SIECI ELEKTRYCZNEJ

Kuchnię wyposażono w przewód elastyczny z wtyczką i kontaktem ochronnym. Kuchnia musi być podłączona w taki sposób, by zapewnić dostęp do gniazda elektrycznego. W przypadku wymiany przewodu należy zastosować przewód ze wzmocnionymi końcówkami.

UWAGA

Podczas instalowania kuchni należy zadbać, aby przewód przyłączeniowy nie pozostał w kontakcie z nagrzewającymi się elementami kuchni (kominek piekarnika, płyta podpalnikowa itp.). Kontakt z gazowymi elementami kuchni mógłby doprowadzić do uszkodzenia przewodu.

REGULACJA PALNIKÓW NAWIERZCHNIOWYCH

REGULACJA MOCY - PŁOMIEŃ EKONOMICZNY

Przed rozpoczęciem regulacji odłączyć kuchnię od sieci elektrycznej. "PŁOMIEŃ EKONOMICZNY" ustawiony jest prawidłowo, gdy wewnętrzny stożek płomienia osiąga wysokość od 3 do 4 mm.

W innym przypadku, po usunięciu pokręta zaworu, dokręcaniem lub odkręcaniem śruby C zmniejszamy lub zwiększamy płomień.

WAŻENÍ

- K waření použijete nižší a širší nádoby.
- Dbejte na to, aby plameny hořáků zahřívaly dno nádoby a nepřesahovaly jeho okraj.
- Sporák je opatřen hořáky s různou velikostí.
- Pro dokonalé (ekonomické) využití plynu použijete tyto doporučené průměry nádob:
 - malý hořák od Ø 120 do Ø 160 mm,
 - střední hořák od Ø 160 do Ø 220 mm,
 - velký hořák od Ø 220 do Ø 280 mm.
- Přiklon (velikost plamene) hořáku je možno regulovat kohoutem v rozmezí poloh „MAXIMÁLNÍ PŘÍKON“ a „SPORO“.
- Pro dosažení polohy „SPORO“ je třeba knoflík nastavit až do levé krajní polohy.
- Po uvedení pokrmu do varu snížete příkon na hodnotu, která ještě postačí k udržení varu.



UPOZORNĚNÍ

- Před otevřením příkopu vařidlové desky musí být všechny případně rozlité kapaliny odstraněny s povrchu příkopu.
- Nezavírejte příkop vařidlové desky, pokud jsou hořáky teplé!

VKLÁDÁNÍ ROŠTU DO TROUBY



OBSLUHA PEČÍCÍ TROUBY

Přívod plynu k troubovému hořáku je ovládán termostatem s termoelektrickou pojistkou plamene. Příkop troubového hořáku a tím i teplotu prostoru pečící trouby je možno regulovat nastavením knoflíku termostatu do polohy "8 - 1"

ZAPÁLENÍ TROUBOVÉHO HOŘÁKU

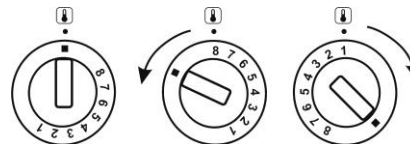

- Otevřete dvířka pečící trouby.
- Nastavte knoflík termostatu do polohy "8" a zatlačte ho směrem k panelu do mezní polohy.
- Současně přidržete hořící zápalku u otvoru ve dně trouby.
- Po zapálení hořáku přidrže knoflík zatlačený do mezní polohy k panelu ještě po dobu do 3sekund, dokud se nenahřeje čidlo pojistky plamene.

- Uvolněte knoflík a zkontrolujte, zda hořák hoří. Pokud hořák zhasne po uvolnění knoflíku, zopakujte celý postup zapalování.
- Pak nastavte knoflík na požadovanou polohu.

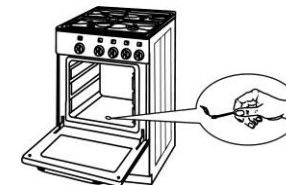

ZAPÁLENÍ HOŘÁKU VYSOKONAPĚTOVÝM ZAPALOVÁNÍM

- Nastavte knoflík termostatu do polohy "8" a zatlačte ho směrem k panelu do mezní polohy.
- Druhou rukou stiskněte spínač vysokonapětového zapalování nebo u sporáku vybavených spínačem vysokonapětového zapalování přímo na ovládacím knoflíku termostatu zatlačte knoflík na doraz k ovládacímu panelu a přidrže, dokud jiskra nezapálí hořák.

DŮLEŽITÉ

Jestliže hořák po 10 sekundách nehoří, otevřete dvířka trouby a před dalšími pokusy počkejte minimálně 1 minutu.

ZHASNUTÍ HOŘÁKU

Otočte příslušným knoflíkem do polohy „VYPNUTO“. Zkontrolujete, zda plamen zhasne.

PEČENÍ POKRMŮ

- Před vložením kynutých pokrmů je nutno troubu po dobu 10 - 15 min. předehřát.
- Knoflík termostatu trouby je nastaven na polohu „8“.
- Po předehřátí trouby, při nastavení knoflíku troubového termostatu na zvolenou teplotu prostoru pečící trouby, vložte do trouby pečený pokrm.
- Pekáč nebo pečící plech s pokrmem položte na drátěný rošt, zasunutý nejlépe do druhé drážky od spodu v bočních stěnách pečící trouby.
- Zvolená teplota bude po celou dobu pečení samočinně udržována.
- Nastavení přesné číselné hodnoty termostatu je nutné pro každý druh pokrmu a způsob pečení odzkoušet.
- Pro orientaci uvádíme, že buchty jsou správně upečené za 25 až 30 min., vánočka za 45 min. a linecké těsto asi za 12 až 18 min.
- Uvedené doby jsou pouze orientační a je nutné si je pro individuální způsob pečení vyzkoušet.
- Dvířka trouby v průběhu pečení pokud možno neotvírejte. Narušujete tím tepelný režim pečící trouby, prodlužujete dobu pečení a pokrm se může připalovat. Pokud zjistíte značné rozdíly mezi nastavenou teplotou a teplotou v troubě, obraťte se na odborný servis.

DOPORUČENÍ.

Při pečení vysokého pečiva (např. buchet) Vám doporučujeme pekáč s buchtami vložit na hliníkový pečící plech a obojí položit na rošt zasunutý do druhé drážky od spodu trouby.

Závislost na teplotě v troubě a druhu pečeného pokrmu		
Číselná stupnice knoflíku	Teplota v troubě	Druh pečeného pokrmu
1	150 - 160 °C	Sterilování
2 - 3	160 - 180 °C	Pěnové pečivo, pusinky
3 - 4	180 - 196 °C	Piškotové těsto, vánočka, kynuté těsto
4 - 5	196 - 212 °C	Koláče, libové maso, divočina
5 - 6	212 - 228 °C	Libové maso
6 - 7	228 - 244 °C	Tučné maso, husa, vepřové maso
8	260 °C	Listové těsto, věnečky

ÚDRŽBA A ČIŠTĚNÍ SPORÁKU

Než přikročíte k čištění sporáku, odpojte přívodní šňůru spotřebiče ze zásuvky a nastavte všechny plynové kohouty do polohy „VYPNUTO“.

POVRCH SPORÁKU

- Povrch sporáku čistěte vlhkou houbou se saponátem.
- Mastné skvrny odstraníte teplou vodou a speciálním čistícím prostředkem na smalt.
- Nikdy nečistěte brusnými (abrazivními) prostředky, které způsobí neodstranitelné poškození povrchu.



VAŘIDLOVÁ DESKA

- Vyjměte mřížky a omyjte je samostatně, nebo je vložte do myčky nádobí. Po umytí je umístěte zpět do prolisu vařidlové desky.
- Hořáky (víčko, rozdělovač) vyjměte z vařidlové desky pohybem vzhůru a nechte je odmočit po dobu 10 minut v teplé vodě se saponátem.
- Po omytí je pečlivě osušte a zkontrolujte, že všechny zářezy hořáku jsou čisté. Hořák vratte zpět do hořákové misky.

UPOZORNĚNÍ.

Rozdělovače jsou vyráběny z hliníkové slitiny a nedoporučujeme jejich čištění v myčce.

TROUBA

- Stěny trouby čistěte vlhkou houbou se saponátem.
- Jsou-li na stěně připečené zbytky, použijte speciální čistící prostředek na smalt.
- Po čištění troubu pečlivě osušte.
- Troubu čistěte pouze když je studená.
- Nikdy nepoužívejte brusné (abrazivní) prostředky, které poškrábou smaltovaný povrch.
- Příslušenství trouby umyjte houbou pomocí saponátu nebo použijte myčku nádobí (rošt, pekáč atd.), popřípadě použijte vhodný čistící prostředek na odstranění hrubých nečistot nebo připálenin.

VYJMUTÍ DNA TROUBY

Postup:

- Otevřete troubová dvířka.
- Posuňte dno trouby směrem k zadní stěně trouby, nadzvedněte dno v přední části trouby a vysuňte ho směrem dopředu.
- Při zpětné montáži dodržujte opačný postup.

VÝMĚNA ŽÁROVKY OSVĚTLENÍ PROSTORU PEČÍCÍ TROUBY

Dodržujte následující postup:

- nastavte všechny ovládací knoflíky na „VYPNUTO“ a odpojte sporák od elektrické sítě vytážením vidlice přívodní šňůry ze zásuvky,
- vyšroubujte skleněný kryt žárovky v pečící troubě otáčením doleva,
- vyšroubujte vadnou žárovku, vložte a zašroubujte novou žárovku, namontujte skleněný kryt žárovky.

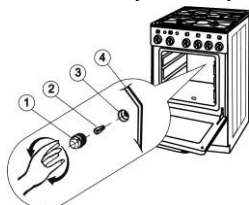

POZNÁMKA:

Pro osvětlení je nutno použít pouze žárovku T 300 °C, E 14, 230 V~, 25 W.

- Skleněný kryt
- Žárovka
- Objímka
- Zadní stěna trouby

UWAGA:

Do oświetlenia piekarnika należy stosować wyłącznie żarówka T 300 °C, E 14, 230 V~, 25 W.

- Klosz ochronny
- Żarówka
- Oprawka
- Tylna ścianka piekarnika

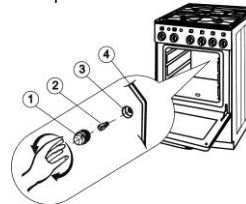

REKLAMACJE

Jeśli w okresie gwarancyjnym wystąpi usterka w działaniu kuchni, nie należy jej usuwać samodzielnie. Reklamację należy zgłaszać w autoryzowanych punktach obsługi serwisowej (lista stanowi załącznik karty gwarancyjnej) lub w firmowym serwisie MORĄ POLSKA (tel. 61-855-29-17).

Zgłaszając reklamację, należy kierować się tekstem karty gwarancyjnej. Bez okazania prawidłowo wypełnionej karty gwarancyjnej reklamacji nie uwzględnia się. Przed zgłoszeniem reklamacji prosimy przeczytać uważnie instrukcję. Czyszczenie i konserwacja kuchni nie podlegają gwarancji.

SPOSOBY WYKORZYSTANIA I UTYLIZACJI OPAKOWAŃ

Karton, papier pakunkowy

- oddanie do punktów skupu surowców wtórnych,
 - wrzucenie do pojemników na papier.
- Folia i torebki foliowe, części plastikowe
- wrzucenie do pojemników na plastik.

LIKWIDACJA URZĄDZENIA PO ZAKOŃCZENIU UŻYTKOWANIA



Urządzenie to oznaczono zgodnie z europejską wytyczną 2002/96/EG o zużytych urządzeniach elektrycznych i elektronicznych (waste electrical and electronic equipment - WEEE).

Wytyczna ta określa ramy obowiązującego w całej Unii Europejskiej odbioru i wtórnego wykorzystania starych urządzeń.

INSTRUKCJA INSTALACJI I REGULACJI

Instalacji urządzenia może dokonać tylko firma posiadająca wymagane uprawnienia. Instalacja musi być wykonana zgodnie z polskimi przepisami budowlanymi (Rozporządzenie Ministra Infrastruktury w sprawie warunków technicznych, jakim powinny odpowiadać budynki i ich usytuowanie Dz.U. Nr 75 z 15.06.2002r. poz.690) oraz innymi obowiązującymi w tym zakresie w Polsce normami i przepisami.

WAŻNE OSTRZEŻENIE

Podczas jakiegokolwiek manipulowania kuchnią (prócz zwykłego użytkowania) należy zamknąć dopływ gazu przy pomocy zaworu odcinającego oraz odłączyć urządzenie od sieci elektrycznej.

Podczas sprawdzania funkcji urządzenia należy wykonać następujące czynności:

- Sprawdzenie czy rodzaj gazu w sieci gazowej są zgodne z danymi na tabliczce znamionowej,
- sprawdzenie szczelności połączeń gazowych,
- sprawdzenie funkcji palników gazowych i ich regulacja (powietrze pierwotne palnika piekarnika, PŁOMIEN EKONOMICZNY, czujniki zabezpieczenia termoelektromagnetycznego),
- zademonstrowanie wszystkich funkcji kuchni klientowi i zapoznanie go z użytkowaniem i konserwacją kuchni.

UMIESZCZENIE KUCHNI

Kuchnia może być wbudowana w segment meblowy z zachowaniem możliwości dostępu do bocznych ścian, w pomieszczeniach o normalnym środowisku, o minimalnej kubaturze zgodnej w/w przepisami oraz o minimalnej wysokości stropu 2,2m. Pomieszczenie to musi spełniać warunki wentylacji (zapewniającej wymianę powietrza) określone w Polskiej Normie. Odnośnie bezpiecznej odległości kuchni od ścian i mebli i ochrony ścian obowiązują przepisy Polskich Norm.

Ściany i meble będące najbliżej kuchni (podłoga, tylna ściana kuchni, boczne ściany) muszą być odporne na temperaturę 100 °C.

Minimalna odległość 750 mm (lub zgodnie z zaleceniami producentów okapów).

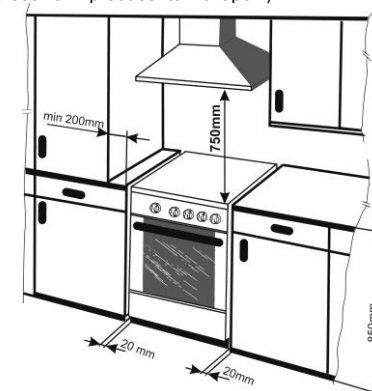

WYŁĄCZENIE PALNIKA

Należy przekręcić odpowiednie pokrętki na pozycję - "WYŁĄCZONE". Proszę sprawdzić, czy ogień zgasł.



PIECZENIE

- Po wybraniu temperatury i nagraniu piekarnika, włożyć potrawę do piekarnika.
- Brytfannę lub blachę należy umieścić na drucianym ruszcie, który powinien być wsunięty najlepiej do drugiego rowka od dołu w bocznych ścianach piekarnika.
- Wybrana temperatura będzie podczas pieczenia utrzymywana samoczynnie.
- Wybór wartości cyfrowej dla każdego rodzaju ciasta i sposobu pieczenia należy sprawdzić doświadczalnie.
- Dla orientacji podajemy, że drożdżówki są gotowe po ok. 25 - 30 min. pieczenia, ciasto drożdżowe po 45 min. i kruche ciasto w ciągu 12 - 18 minut.
- Drzwiczki piekarnika w trakcie pieczenia powinny zostać zamknięte. Otwieranie piekarnika podczas pieczenia może naruszyć reżim ciepły piekarnika, wydłużyć czas pieczenia lub spowodować przypalenie się potrawy.
- Przy stwierdzeniu znaczących różnic między nastawioną temperaturą a rzeczywistą temperaturą w piekarniku należy zgłosić się do serwisu.

ZAŁECENIE.

Przy pieczeniu wyrastających ciast (np. drożdżówek) radzimy brytfannę z drożdżówkami włożyć na aluminiową blachę i razem położyć je na ruszt wsunięty do drugiego rowka od dołu piekarnika.

Zależność temperatury w piekarniku od rodzaju potrawy		
Cyfrowa skala termostatu	Temperatura w piekarniku	Rodzaj potrawy
1	150 - 160° C	Sterylizacja
2 - 3	160 - 180° C	Pieczony z piany, bezy
3 - 4	180 - 196° C	Ciasto biszkoptowe, ciasta drożdżowe
4 - 5	196 - 212° C	Drożdżówki, chude mięso, dziczyzna
5 - 6	212 - 228° C	Chude mięso
6 - 7	228 - 244° C	Tłuste mięso, gęś, wieprzowina
8	260° C	Ciasto francuskie, eklery

CZYSZCZENIE I KONSERWACJA KUCHNI

Przed przystąpieniem do czyszczenia kuchni należy odłączyć ją od zasilania elektrycznego a pokrętki palników gazowych oraz termostatu ustawić w pozycji "WYŁĄCZONE".

POWIERZCHNIE EMALIOWANE

- Czyścić wilgotną szmatką z dodatkiem detergentu.
- Tłuste plamy usunąć ciepłą wodą i specjalnym środkiem do czyszczenia emaliowanych powierzchni.
- Nie należy stosować środków ściernych, które mogłyby uszkodzić emaliowane powierzchnie.

PŁYTA PODPALNIKOWA

- Zdjąć kratki i umyć je lub włożyć do zmywarki, po umyciu umieścić je z powrotem w zagłębieniach płyty podpalnikowej.
- Elementy palników - kołpak i pierścień stabilizujący zdjąć i moczyć je przez 10 minut w ciepłej wodzie z detergentem.
- Następnie wysuszyć i sprawdzić, czy wszystkie wycięcia palnika są czyste. Umieścić z powrotem na płycie.

UWAGA.

Mycie stabilizatorów płomienia w zmywarce jest niewskazane, gdyż wykonane są one z aluminium.

PIEKARNIK

- Wewnętrzne ściany piekarnika należy myć wilgotną gąbką z detergentem, reszki przypalonych potraw usuwać przy pomocy specjalnego środka do czyszczenia emaliowanych powierzchni.
- Następnie piekarnik dokładnie wytrzeć.
- Piekarnik można czyścić tylko wtedy, kiedy jest zupełnie zimny.
- Nie stosować środków ściernych, które mogłyby uszkodzić emaliowane powierzchnie.

WYJĘCIE DNO PIEKARNIKA

Sposób postępowania:

- otworzyć ewentualnie wyjąk drzwi piekarnika z zawiasów,
- przesunąć dno piekarnika w kierunku tylnej ściany piekarnika, podnieść przednią część dna i wysunąć w kierunku do siebie.
- Montując dno z powrotem należy postępować w odwrotnej kolejności.

WYMIANA ŻARÓWKI OŚWIELAJĄCEJ KOMORĘ PIEKARNIKA

Sposób postępowania:

- ustawić wszystkie pokrętki w pozycji "WYŁĄCZONE" i odłączyć kuchnię od sieci elektrycznej
- odkręcić szklany klosz żarówki – kręcąc w lewo,
- wykręcić starą żarówkę, wkręcić nową żarówkę, zamontować szklany klosz żarówki.

REKLAMACE

Vyskytne-li se v záruční době na sporáku závada, neopravujte ji sami. Reklamaci uplatňujte v prodejně, ve které jste sporák zakoupili, u značkového servisu nebo u servisních gesčí, uvedených v Záručních podmínkách. Při podávání reklamace se řiďte textem Záručního listu a Záručních podmínek. Bez předložení řádně vyplněného Záručního listu je reklamáce neplatná.

ZPŮSOBY VYUŽITÍ A LIKVIDACE OBALŮ



MORA MORAVIA, s.r.o. se zapojila do integrovaného systému sběru komunálního odpadu ve spolupráci s firmou EKO-KOM, a. s. Sběr obalů uložených na sběrných místech ve Vaší obci zaručuje jejich recyklaci.

LIKVIDACE SPOTŘEBIČE PO UKONČENÍ ŽIVOTNOSTI



Tento spotřebič je označen v souladu s evropskou směrnicí 2002/96/ES o nakládání s použitými elektrickými a elektronickými zařízeními (waste electrical and electronic equipment - WEEE). Tato směrnice stanoví jednotný evropský (EU) rámec pro zpětný odběr a recyklování použitých zařízení.

PŘEDPIS PRO INSTALACI A SEŘÍZENÍ

Instalaci je nutno provést v souladu s platnými normami a předpisy. Instalaci sporáku smí provádět pouze oprávněná osoba k této činnosti odborně způsobilá.

Oprávněná osoba je povinna ustavit sporák tak, aby vařidlová deska byla ve vodorovné poloze, připojit jej k rozvodu plynu a překontrolovat jeho funkce. Instalace sporáku musí být potvrzena v záručním listu.

Na výrobek bylo vydáno prohlášení o shodě podle zákona 22/1997 Sb. ve znění zák. 71/2000 Sb. a dalších souvisejících předpisů.

DŮLEŽITÉ UPOZORNĚNÍ

Při jakékoliv manipulaci se sporákem mimo běžné použití je nutno uzavřít kohout v přívodu plynu před spotřebičem.

Při instalaci spotřebiče je nutné z hlediska funkce spotřebiče, provést především tyto úkony:

- zkouška těsnosti plynových spojů,
- kontrola funkce plynových hořáků a jejich seřízení (primární vzduch troubového hořáku, sporo příkon, čidla termoelektrických pojistek, VNZ),
- předvedení všech funkcí spotřebiče zákazníkovi a seznámení s obsluhou a údržbou spotřebiče.

UMÍSTĚNÍ SPORÁKU

Instalaci je nutno provést v souladu s platnými národními normami a předpisy.

Tento spotřebič je určen pro instalaci do vnitřního normálního prostředí (např. kuchyně, obytné prostory a pod.) a dle TPG 70401 do místnosti s minimálním prostorem 20m³. V menším prostoru (min. 15m³) nutno zajistit odvětrávací zařízení. Spotřebič nelze umístit do koupelny a podobných prostor s vyšší vlhkostí.

Stěny a nábytek nejbližší ke spotřebiči (podlaha, zadní stěna kuchyně, boční stěny) musí být odolné vůči teplotě 100 °C.

Při umístění sporáku vždy dbejte na to, aby byla dodržena minimální vzdálenost 20mm od nábytku a stěn. Do blízkosti spotřebiče nestavte přístroje citlivé na teplo.

Přilehlý nábytek nebo stěny nábytku mohou přesáhnout výšku sporáku pouze na jedné straně spotřebiče. Nábytek, který přesahuje výšku spotřebiče, musí mít vzdálenost od spotřebiče nejméně 200 mm.

Vzdálenost mezi varnou deskou a odsavačem musí být minimálně 750mm, dále dle doporučení výrobce digestoře.

Sporák nesmí být umístěn na podstavci. Při stanovení bezpečné vzdálenosti pro ostatní materiální plati ČSN 061008.

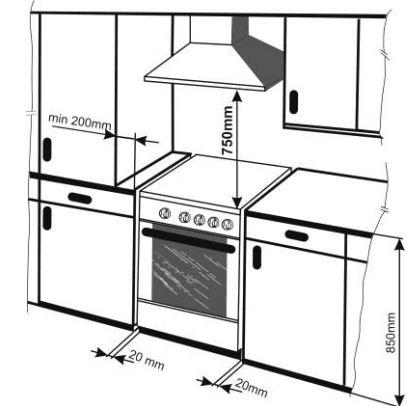

PŘIPOJENÍ SPORÁKU

NA PŘÍVOD PLYNU

Sporák musí být připojen k přívodu plynu oprávněnou osobou. Připojení se provádí podle ČSN EN 1775 a ČSN 38 6462.

Přívod plynu lze ke sporáku připojit z pravé strany (při pohledu zepředu). Na potrubí přívodu plynu před sporákem je nutno na přístupném místě instalovat uzavírací kohout. Pokud je sporák připojen na propan-butanovou láhev do hmotnosti náplně 10kg, doporučujeme umístění této láhve uvnitř kuchyně dle ČSN 38 6462 v bezpečné vzdálenosti od zdroje tepla, aby povrchová teplota láhve nepřekročila 40°C.

UPOZORNĚNÍ

Při manipulaci s plynovým vedením sporáku (např. připojování k rozvodu plynu, plynové pružné hadici), použijte vždy klíč k přidržení koncovky plynového vedení sporáku, aby nedošlo k deformaci.

PŘIPOJENÍ NA ROZVOD ZEMNÍHO PLYNU G 20

Připojení musí být provedeno v souladu s platnými národními normami a předpisy. Při vyšším tlaku v rozvodné síti doporučujeme zařadit do přívodu plynu regulátor tlaku plynu.

PŘIPOJENÍ NA ROZVOD PROPAN-BUTANU G 30

Připojení musí být provedeno v souladu s platnými národními normami a předpisy.

PŘIPOJENÍ SPORÁKU POMOCÍ HADICE

Z hlediska bezpečnosti musí hadice odpovídat tlaku plynu, způsobu použití a tepelnému namáhání. Doporučujeme hadici délky 1000 – 1500 mm. Každá hadice je opatřena návodem, který obsahuje způsob připojení, povolené oteplení, kontroly a životnost hadice apod. Tyto pokyny je nutno bezpodmínečně dodržovat. Plynová hadice musí splňovat ČSN EN 1775 a TPG 70401, z hlediska spolehlivosti a odolnosti proti vysokým teplotám, pokud tento požadavek nesplňují, musí být před místem jejich připojení nainstalována protipožární armatura a nadprůtoková pojistka (např. u pryžových hadic). Doporučujeme použití kovových plynových hadic

DŮLEŽITÉ UPOZORNĚNÍ

Plynová hadice musí být vždy pevně upnuta upínací páskou „nacvaknutou“ do zadního krytu. Upínací páska je součástí příslušenství spotřebiče.

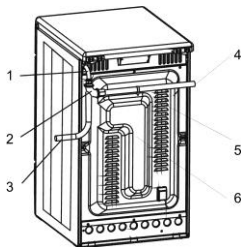

1. Koncovka přívodu plynu
2. Koleno
3. Plynová hadice (připojení zprava)
4. Plynová hadice (připojení zleva)
5. Upínací páska
6. Zadní kryt sporáku

PŘIPOJENÍ SPORÁKU K ELEKTRICKÉ SÍTI

Při připojení k elektrické síti je sporák opatřen přívodní šňůrou s vidlicí a ochranným kontaktem. Sporák musí být připojen tak, aby byl umožněn přístup k elektrické zásuvce. Poškozená síťová šňůra musí být nahrazena síťovou šňůrou se zpevněnými konci.

UPOZORNĚNÍ

Při instalaci sporáku dbejte toho, aby se elektrická přívodní šňůra nedotýkala horkých částí sporáku (komínek trouby na zadní straně sporáku a spodní část vařidlové desky). Působením tepla by mohlo dojít k poškození izolace šňůry.

SEŘÍZENÍ VAŘIDLOVÝCH HOŘÁKU

SEŘÍZENÍ „SPORO“ PŘÍKONU

Minimální příkon plynu je správný, když vnitřní kužel plamene dosahuje výšky od 3 do 4 mm. V opačném případě, po odstranění knoflíku kohoutu, zašroubováním nebo odšroubováním šroubu C se zmenšuje nebo zvětšuje plamen. Regulace musí být provedena v poloze kohoutu na minimum.

Pro nastavení spora příkonu na PB zašroubujte šroub C do koncové polohy.

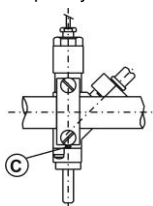

SEŘÍZENÍ TROUBOVÉHO HOŘÁKU

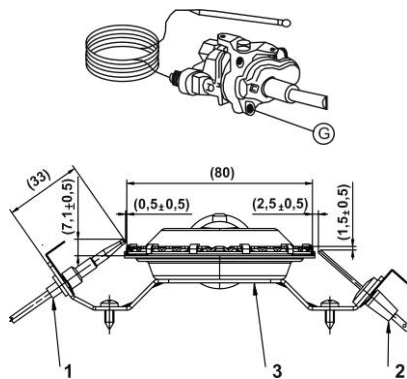

1. Termočlánek
2. Zapalovací elektroda
3. Hořák trouby

SEŘÍZENÍ ČIDLA TERMoeLEKTRICKÉ POJISTKY A ZAPALOVACÍ ELEKTRODY

Při vadné funkci pojistky nebo zapalovací elektrody je třeba seřídít vzdálenosti čidla pojistky a elektrody vzhledem k hořáku trouby.

Jeżeli palnik zgaśnie po zwolnieniu pokrętki, całą procedurę należy powtórzyć.

WYŁĄCZENIE PALNIKÓW NAWIERZCHNIKOWYCH

Należy przekręcić odpowiednie pokrętkę na pozycję - "WYŁĄCZONE". Proszę sprawdzić, czy ogień zgasł.

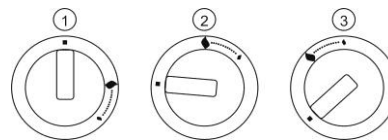

1. Wyłączone
2. Maksymalny płomień
3. Ekonomiczny płomień

GOTOWANIE

- Do gotowania należy używać naczyń niskich i szerokich.
- Należy uważać, by płomień palącego się gazu ogrzewały tylko dno naczynia i nie przechodziły poza jego krawędzie.
- Kuchnia wyposażona jest w palniki różnej wielkości.
- Dla efektywnego (ekonomicznego) wykorzystania gazu należy używać naczyń z zalecanymi średnicami:
 - mały palnik Ø dna od 120 do 160 mm,
 - średni palnik Ø dna od 160 do 220 mm,
 - duży palnik Ø dna od 220 do 280 mm,
- Moc palnika (wielkość płomienia) można regulować pokrętkiem w zakresie pozycji od "PŁOMIEN Maksimalny" do "PŁOMIEN EKONOMICZNY". By osiągnąć pozycję "PŁOMIEN EKONOMICZNY" należy pokrętkę ustawić w lewej skrajnej pozycji (maksymalnie w lewo).

Po doprowadzeniu potrawy do wrzenia należy obniżyć moc palnika tak, by wystarczyła do utrzymania positku w stanie gotowania.



UWAGA

Przed podniesieniem nakrywy należy z jej powierzchni zetrzeć wszystkie rozlane płyny, które mogą się tam znajdować.

Nie wolno zamykać nakrywy, jeżeli palniki są gorące.

WKŁADANIE RUSZTU DO PIEKARNIKA



UŻYTKOWANIE PIEKARNIKA

Dopływ gazu do palnika piekarnika jest regulowany termostatem z zabezpieczeniem termoelektromagnetycznym. Moc palnika a tym samym temperaturę w piekarniku można regulować ustawieniem pokrętki między położeniami od 8 do 1.

ZAPALENIE PALNIKA PIEKARNIKA

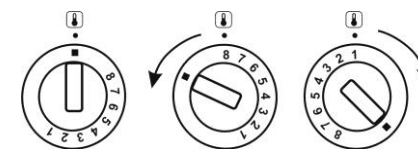

- Należy otworzyć drzwiczki piekarnika.
- Pokrętkę piekarnika należy przekręcić w położenie 8, a następnie delikatnie wcisnąć je w kierunku do kuchni.
- Trzymając pokrętkę wciśniętą należy przysunąć zapaloną za-pałkę do otworu w dnie piekarnika.
- Po zapaleniu palnika należy przytrzymać wciśniętą pokrętkę jeszcze przez 3 sekund - do momentu nagrzania się czujnika zabezpieczenia termoelektromagnetycznego.
- Zwolnić pokrętkę i sprawdzić, czy palnik pali się. Po zwolnieniu pokrętki należy sprawdzić czy palnik pali się - jeśli nie - należy powtórzyć opisane powyżej czynności.

UWAGA:

Jeżeli nie uda się zapalić palnika do 10 sek., otworzyć drzwiczki piekarnika i odczekać min 1 min. zanim zaczniemy dalsze próby.

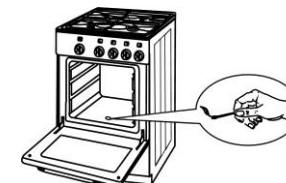

ZAPALENIE PALNIKA PRZY POMOCY ZAPALACZA WYSOKONAPIĘCIOWEGO

- Pokrętkę piekarnika należy przekręcić w położenie 8, a następnie delikatnie wcisnąć je w kierunku do kuchni.
- Drugą ręką nacisnąć przycisk zapalacza wysokonapięciowego i przytrzymać tak długo aż iskra zapali gaz.
- Zapalenie palnika piekarnika przy pomocy zapalacza wysokonapięciowego w pokrętkę - lekko wcisnąć pokrętkę i obracać nim, aż do pozycji 8. Przytrzymać wciśniętą pokrętkę dopóki iskra nie zapali palnika.

UWAGA:

Jeżeli nie uda się zapalić palnika do 10 sek., otworzyć drzwiczki piekarnika i odczekać ok. 1 min. zanim zaczniemy dalsze próby.

będą pod stałą kontrolą osoby dorosłej lub zostały poinstruowane z zakresu obsługi urządzenia przez osobę odpowiedzialną za ich bezpieczeństwo. Należy dopilnować aby dzieci nie bawiły się urządzeniem.

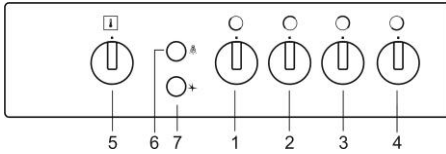

1. Pokrętko lewego przedniego palnika
2. Pokrętko lewego tylnego palnika
3. Pokrętko prawego tylnego palnika
4. Pokrętko prawego przedniego palnika
5. Pokrętko termostatu piekarnika
6. Włącznik oświetlenia piekarnika
7. Włącznik zapalacza wysokonapięciowego
- 8.

PIERWSZE UŻYTKOWANIE KUCHNI

- Przed pierwszym włączeniem kuchni należy usunąć całość opakowania.
- Różne części - komponenty kuchni i opakowań - można przeznaczyć do recyklingu. Należy stosować się do obowiązujących przepisów w tym względzie.
- Pokrętko termostatu należy ustawić na temperaturę maksymalną i pozostawić piekarnik z zamkniętymi drzwiczkami na czas 30 minut. Należy zapewnić odpowiednie wietrzenie pomieszczenia. W taki sposób zostaną usunięte materiały konserwujące i wszelkie zapachy przed pierwszym użytkowaniem piekarnika.
- Należy się upewnić, czy kable innych urządzeń nie dotykają płyty podpalnikowej, drzwiczek piekarnika lub innych części kuchni. Producent nie ponosi odpowiedzialności za uszkodzenie ciała lub szkody materialne powstałe w wyniku nieprawidłowego postępowania się urządzeniem.

ZALECENIA PRZY UŻYTKOWANIU SZKLANEJ NAKRYWY

UWAGA!

Szklana nakrywa może pęknąć przy nagrzaniu. Przed opuszczeniem nakrywy, należy wyłączyć wszystkie palniki.



Nie opuszczaj nakrywy jeżeli palnik pali się

- W kuchni wyposażonej w szklaną nakrywę, należy stosować się do następujących zasad które pozwolą zapobiec uszkodzeniu lub rozbiciu szkła nakrywy.
- Nie wolno zapalać palników przy opuszczonej nakrywie.
- Nie wolno wykorzystywać opuszczonej nakrywy jako blatu roboczego.

- Nakrywę należy zawsze otwierać, aż do jej skrajnego położenia. Podczas opuszczania nakrywy należy przytrzymać ją aż do samego końca.
- Podczas gotowania garnki nie mogą dotykać nakrywy.
- Wszelkie zanieczyszczenia należy usuwać z nakrywy bezpośrednio po zakończeniu gotowania. Do czyszczenia nakrywy nie wolno używać agresywnych środków czyszczących, oraz środków mogących spowodować zdrapania powierzchni nakrywy lub jej ornamentyki.

UŻYTKOWANIE KUCHNI

UWAGA

- Kuchnię mogą użytkować - zgodnie z niniejszą instrukcją - wyłącznie osoby dorosłe. W pomieszczeniu, gdzie znajduje się kuchnia, nie wolno pozostawiać dzieci bez opieki.
- Użytkowanie kuchni gazowej wymaga nieustającego nadzoru.
- Nie należy opuszczać kłapy, gdy palniki płoną.
- Blachę do pieczenia wsunąć w **środek rowka**. Blacha do pieczenia, nie może być dosunięta do tylnej ściany piekarnika.
- Obciążenie blachy do pieczenia wsuwanej do rowków piekarnika może wynosić maksymalnie 3 kg. Obciążenie ruszta wraz z brytfanną lub z blachą do pieczenia może wynosić maksymalnie 7kg.
- Blacha do pieczenia i brytfanna nie są przeznaczone do długotrwałego przechowywania żywności (dłużej niż 48 godzin). Przy dłuższym przechowywaniu żywności, należy ją przelożyć do odpowiedniego naczynia.

ZAPALANIE PALNIKA Z ZABEZPIECZENIEM

- Lekko wcisnąć pokrętko i obracać nim, aż do pozycji "MAKSYMALNY PŁOMIEN", podpalić gaz zapalką lub zapalniczką.
- Po zapaleniu palnika przytrzymać pokrętko wciśnięte jeszcze 5 sekund, by czujnik zabezpieczenia płomienia zdążył się nagrzać.
- Zwolnić pokrętko i sprawdzić, czy w piekarniku pali się gaz. Jeżeli palnik zgaśnie po zwolnieniu pokrętko, całą procedurę należy powtórzyć.

ZAPALANIE PALNIKA Z ZABEZPIECZENIEM I ZAPALACZEM WYSOKONAPIĘCIOWYM

- Lekko wcisnąć pokrętko i obracać nim w lewo aż do pozycji "Maksymalny płomień".
- Drugą ręką nacisnąć przycisk zapalacza wysokonapięciowego.
- Zapalenie palników przy pomocy zapalacza wysokonapięciowego w pokrętko - lekko wcisnąć pokrętko i obracać nim, aż do pozycji "Maksymalny płomień". Przytrzymać wciśnięte pokrętko dopóki iskra nie zapalił gaz.
- Po zapaleniu palnika przytrzymać pokrętko wciśnięte jeszcze 3 sekund, by czujnik zabezpieczenia płomienia zdążył się nagrzać.
- Zwolnić pokrętko i sprawdzić, czy w piekarniku pali się gaz.

SEŹENIE MNOŻYSTW PŘISÁVANÉHO VZDUCHU

Otważením dvířek trouby, případně jejich vyjmutím ze závěsů a vyjmutím dna trouby se získá přístup k regulačnímu šroubu přisávaného vzduchu. Vyšroubováváním šroubu se množství přisávaného vzduchu zvětšuje, zašroubováváním se zmenšuje. Hodnotu „X“ nastavte dle tabulky.

Po nastavení zkontrolujte vzhled plamene. Plamen hořáku má mít ostře ohraničené modré jádro. Hoří-li plamen matným jádrem a nad hořákem splývá, je to příznak nedostatku přisávaného vzduchu.

Hoří-li plamen krátce s průhledným jádrem, je přisávané množství vzduchu velké.

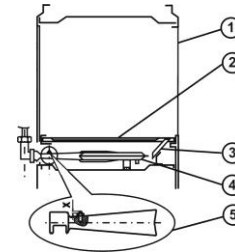

1. Přední stěna trouby
2. Výsuvné dno trouby
3. Zapalovací trubička
4. Hořák trouby
5. Regulační šroub přisávaného vzduchu

SEŹENIE „SPORO“ PŘÍKONU

Tato operace se provádí následujícím způsobem:

- Odejměte na panelu ovládací knoflík kohoutu trouby.
- Zašroubujte na doraz šroub G při nastavení na propan-butan.
- Odšroubujte šroub G o 1/2 až 3/4 otáčky při nastavení pro zemní plyn.
- Zapalte hořák trouby.
- Zavřete dvířka trouby.
- Nastavte knoflík kohoutu na „MAXIMÁLNÍ PŘÍKON“ a nechte asi 15 min vyhřát.
- Potom přestavte knoflík na „SPORO“ a šroubem G proveďte konečné nastavení plamene.
- Otáčejte směrem doprava, abyste zmenšili délku plamene nebo směrem doleva pro zvětšení délky plamene. Správné nastavení je při délce plamene 3 do 4mm, při kterém bude teplota ve středu pečící trouby max. 160 °C.

Při vadné funkci pojistky je třeba přezkontrolovat vzdálenosti čidla pojistky vzhledem k troubovému hořáku.

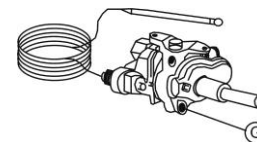

PŘESTAVBA SPORÁKU NA JINÝ DRUH PLYNU

Přestavbu sporáku na jiný druh plynu, než na který byl vyroben, smí provádět pouze oprávněná osoba. Přestavbou sadu trysek na PB lze dokoupit ve značkových prodejnách a servisech, případně u smluvních gesčí.

Při přestavbě je nutno provést:

- výměnu trysek všech hořáků,
- seřízení, eventuálně výměna regulátoru tlaku plynu, pokud je na přívodním potrubí instalován,
- seřízení množství přisávaného vzduchu u troubového hořáku,
- seřízení „SPORO“ příkonů vařidlových hořáků a troubového hořáku,
- původní štítek nastavení nahradit novým štítkem nastavení dodaným s tryskami,
- potvrdit přestavbu v záručním listě.

VÝŠKOVÁ STAVITELNOST SPORÁKU

Ustavení sporáku tak, aby vařidlová deska byla ve vodorovné poloze, případně úpravu jeho výšky, lze provést pomocí 4 stavěcích šroubů, které jsou součástí příslušenství spotřebiče.

- nakloňte sporák na boční hranu
- našroubujte plastové šrouby zesponu do předního a zadního otvoru příčky na jedné straně
- sporák nakloňte na opačnou stranu a šrouby našroubujte do otvorů na druhé straně sporáku
- srovnání sporáku a další regulaci provádějte pomocí šroubováku z odkládacího prostoru sporáku.

POZNÁMKA:

Montáž výškové stavitelnosti (šroubů) není podmínkou, pokud výška a ustavení spotřebiče vyhovuje bez plastových šroubů.

UPOZORNĚNÍ:

Výrobce si vyhrazuje právo drobných změn návodu, vyplývajících z inovačních nebo technologických změn výrobku, které nemají vliv na funkci výrobku.

Trysky, nastavení				
Hořák	Malý	Střední	Velký	Troubový
Příkon [kW]	1,0	1,75	2,70	3,3
Zemní plyn (G 20) přetlak 20 mbar				
Průměr trysky (mm)	0,77	1,01	1,22	1,30
Nastavení X (mm)				3
Propan-butan (G 30) přetlak 30 mbar				
Průměr trysky (mm)	0,50	0,66	0,83	0,85
Nastavení X (mm)				6
Spotřeba [g/h]	72,8	127,3	196,5	240,1

TECHNICKÉ ÚDAJE	
Typ spotřebiče	PS 142 M1
Rozměry - Výška / šířka / hloubka (mm)	850 / 500 / 605
Příkon vařidlových hořáků	
Levý přední - malý (kW)	1,00
Levý zadní - střední (kW)	1,75
Pravý zadní - velký (kW)	2,70
Pravý přední - střední (kW)	1,75
Příkon troubového hořáku (kW)	3,30
Celkový příkon - plyn (kW)	10,50
Osvětlení (W)	25
Vysokonapětové zapalování (W)	2
Celkový el. příkon	
Elektrické napětí	230 V ~
Min. / Max teplota v troubě	150 / 260°C
Nastaveno na plyn	G 20 – 20 mbar
Připojení na plynové vedení	ISO 228-1/ G ½
Kategorie spotřebiče	II 2H3B/P

PŘÍSLUŠENSTVÍ	PS 142 M1	Sporáky jsou vybaveny příslušenstvím dle provedení a typu. Další díly příslušenství (rošt, pečící plechy, pekáče, sadu šroubů pro výškovou stavitelnost) je možno dokoupit ve značkových prodejnách a servisech.
Rošt trouby (ks.)	1	
Pekáč (ks.)	1	
Upínací páska (ks.)	1	
Sada šroubů výškové stavitelnosti	1	

MORA MORAVIA, s.r.o., prohlašuje, že veškeré pečící příslušenství, které je určeno ke krátkodobému styku s potravinami, za podmínek obvyklého nebo výrobcem stanoveného používání, vyhovuje požadavkům Zákona č. 258/2000 Sb. a vyhlášky MZd. č. 38/2001 Sb. z hlediska jeho zdravotní nezávadnosti.

PŘÍSLUŠENSTVÍ NA OBJEDNÁVKU	OBJEDNÁVKOVÉ ČÍSLO	PŘÍSLUŠENSTVÍ NA OBJEDNÁVKU	OBJEDNÁVKOVÉ ČÍSLO
Příklop vařidlové desky skleněný - bílý	SAP 254207	Příklop vařidlové desky lakovaný - bílý	SAP 254190
Příklop vařidlové desky skleněný - hnědý	SAP 254222	Příklop vařidlové desky lakovaný - hnědý	SAP 254204

MORA MORAVIA, s.r.o., Hlubočky – Mariánské Údolí, Česká republika

SAP 386246cs

INSTRUKCJA OBSŁUGI I KONSERWACJI

Szanowni użytkownicy, zakupili Państwo produkt z naszej nowej serii kuchni gazowych. Naszym życzeniem jest, by produkt nasz dobrze Państwu służył. Podczas jego użytkowania należy przestrzegać określonych regul. W Państwa interesie leży zatem dokładne przestudiowanie niniejszej instrukcji i użytkowanie wyrobu zgodnie z zawartymi w niej wskazówkami.

WAŻNE INFORMACJE, WSKAZÓWKI I ZALECENIA

- Produkt nie jest podłączony do urządzenia odprowadzania spalin. Produkt musi być zainstalowany i podłączony zgodnie z obowiązującymi przepisami montażowymi. Szczególną uwagę należy poświęcić wymaganiom dotyczącym wentylacji pomieszczeń.
- Przed instalacją sprawdzić czy warunki miejscowe sieci gazowej, (rodzaj i ciśnienie gazu) są zgodne z danymi podanymi na tabliczce znamionowej.
- Produkt skompletowano i wyregulowano według danych podanych na tabliczce znamionowej.
- Instalacji, wszelkich napraw, regulacji oraz ewentualnego dostosowania kuchni do innego rodzaju gazu może dokonywać tylko firma posiadająca uprawnienia specjalistyczne do tego rodzaju prac, oraz autoryzację firmy MORA.
- Zainstalowanie kuchni oraz ewentualne dostosowanie kuchni do innego rodzaju gazu powinno zostać potwierdzone przez wpis do karty gwarancyjnej. Bez takiego wpisu nie można wnosić o naprawę gwarancyjną.
- W przypadku kuchni na gaz ziemny, gdy ciśnienie w sieci gazowej jest wyższe, zaleca się dołączyć do przyłącza gazu regulator ciśnienia gazu.
- **OSTRZEŻENIE:** Kuchnia może być wykorzystywana tylko do obróbki cieplnej artykułów spożywczych. Nie wolno jej używać do innych celów np. ogrzewania pomieszczeń, ponieważ istnieje ryzyko wzrostu stężenia spalin, zagrażające życiu. Zarazem może dojść do uszkodzenia podstawowej funkcji kuchni pod wpływem zbyt dużego obciążenia cieplnego. Gwarancja nie obejmuje wad powstałych na skutek nieprawidłowego użytkowania.
- Zalecenie! Raz na dwa lata zlecić pracownikom uprawnionej firmy serwisowej dokonanie przeglądu technicznego wraz z przeprowadzeniem konserwacji urządzenia. Zapobiegnie to występowaniu usterek w pracy urządzenia i przedłuży jego żywotność.
- W przypadku wystąpienia charakterystycznego zapachu ulatniającego się gazu, należy natychmiast odciąć dopływ gazu (zaworem odcinającym znajdującym się przed urządzeniem). Urządzenie można ponownie użytkować dopiero po stwierdzeniu i usunięciu przyczyny nieszczelności (przez firmę, posiadającą odpowiednie uprawnienia) oraz po dokładnym przewietrzeniu pomieszczenia, w którym znajduje się kuchnia.

- Przy użytkowaniu urządzenia do gotowania na gaz wytwarza się ciepło, wilgoć oraz spaliny w pomieszczeniu, gdzie urządzenie zainstalowano. Należy upewnić się, czy pomieszczenie kuchenne jest dobrze przewietrzane, utrzymywać otwarte naturalne otwory wentylacyjne lub zainstalować środki wentylacji mechanicznej (okap z mechanicznym wyciągiem). Intensywne i długotrwałe użytkowanie urządzenia może wymagać dodatkowego przewietrzania, np. poprzez otwarcie okien, lub bardziej skutecznej wentylacji np. zwiększenia wydajności wentylacji mechanicznej, jeśli jest stosowana.
- Należy zapewnić dostęp powietrza do urządzenia, zgodnie z obowiązującymi w Polsce przepisami.
- Zabrania się sprawdzania szczelności urządzenia lub lokalizacji ulatniania się gazu przy pomocy otwartego ognia.
- W przypadku stwierdzenia uszkodzenia części gazowej urządzenia, zabrania się dokonywania napraw samodzielnie, urządzenie należy odłączyć i zwrócić się o pomoc do punktu serwisowego.
- W przypadku przerwy dłuższej niż 3 dni w użytkowaniu kuchni należy zamknąć zawór główny instalacji gazowej. Po przerwie dłuższej niż 3 miesiące zaleca się sprawdzenie wszelkich funkcji użytkowych urządzenia.
- Kuchnia nie może być umieszczona na podstawkach.
- W razie znacznych zmian w otoczeniu (środoowisku) kuchni, które mogłyby spowodować niebezpieczeństwo pożaru albo wybuchu (np. klejenie płytek PCV, linoleum, przy pracy z lakierami itp.), należy wcześniej (przed rozpoczęciem prac) wyłączyć kuchnię z eksploatacji.
- Nie wolno w dolnej przestrzeni kuchni (schowku) przechowywać jakichkolwiek materiałów łatwopalnych.
- Na powierzchni kuchni ani w odległości mniejszej niż wynosi odległość bezpieczna nie mogą znajdować się przedmioty z materiałów palnych (najmniejsza odległość urządzenia od materiałów palnych w kierunku głównego promieniowania wynosi 750 mm, w innych kierunkach 100 mm).
- Wyposażenia, na którym są oznaki zużycia lub uszkodzenia mechanicznego powierzchni, ewentualnie inne uszkodzenia nie używać.
- Kuchnia nie może być przenoszona za płytę podpalnikową.
- W przypadku niedotrzymania wskazówek i zaleceń podanych w niniejszej instrukcji producent nie ponosi odpowiedzialności za powstanie ewentualnych szkód.
- Do czyszczenia kuchni nie wolno używać odcyszczaczy parowych.
- Kuchnia może być zamontowana jedynie przy ścianie wykonanej z niepalnych materiałów.
- **To urządzenie nie jest przeznaczone do użytkowania przez dzieci i osoby upośledzone fizycznie i umysłowo oraz osoby, które nie są mentalnie do tego przygotowane lub którym brak doświadczenia i wiedzy nie pozwala na bezpieczną obsługę tego urządzenia. Osoby te mogą warunkowo obsługiwać urządzenie, jeśli**

Trysky, nastavení				
Horák	Malý	Střední	Velký	Troubový
Príkon [kW]	1,0	1,75	2,70	3,3
Zemný plyn (G 20) pretlak 20 mbar				
Priemer trysky (mm)	0,77	1,01	1,22	1,30
Nastavenie X (mm)				3
Propán-butan (G 30) pětlak 30 mbar				
Priemer trysky (mm)	0,50	0,66	0,83	0,85
Nastavenie X (mm)				6
Spotreba [g/h]	72,8	127,3	196,5	240,1

TECHNICKÉ ÚDAJE	
Typ spotřebiča	PS 142 M1
Rozmery - Výška / šírka / hĺbka (mm)	850 / 500 / 605
Príkon varných horákov	
Ľavý predný – malý (kW)	1,00
Ľavý zadný - stredný (kW)	1,75
Pravý zadný – veľký (kW)	2,70
Pravý predný – stredný (kW)	1,75
Príkon horáka v rúre (kW) (kW)	3,30
Celkový príkon - plyn (kW)	10,50
Vysokonapäťový zapalovač (W)	2
Celkový el. príkon	27
Min. / Max teplota v rúre	150 / 260°C
Nastavené na plyn	G 20 – 20 mbar
Pripojenie na plynové vedenie	ISO 228-1/ G ½
Kategória spotřebiča	II 2H3B/P

PRÍSLUŠENSTVO	PS 142 M1	Sporáky sú vybavené príslušenstvom podľa vyhotovenia a typu. Ďalšie diely príslušenstva je možné dokúpiť v značkových predajniach a servisoch.
Rošt rúry (ks.)	1	
Pekáč (ks.)	1	
Upínací páska (ks.)	1	
Sada pre výškovú nastaviteľnosť (ks.)	1	

PRÍSLUŠENSTVO NA OBJEDNÁVKU	OBJEDNÁVKOVÉ ČÍSLO	PRÍSLUŠENSTVO NA OBJEDNÁVKU	OBJEDNÁVKOVÉ ČÍSLO
Príklop varné dosky sklenený - biely	SAP 254207	Príklop varné dosky lakovaný -biely	SAP 254190
Príklop varné dosky sklenený - hnedý	SAP 254222	Príklop varné dosky lakovaný - hnedý	SAP 254204

MORA MORAVIA, s.r.o., Hlubočky – Mariánské Údolí, Česká republika

SAP 386246sk

NÁVOD NA OBSLUHU A ÚDRŽBU

Vážení zákazníci, zakúpili ste si výrobok z nášho nového radu plynových sporákov. Doporučujeme Vám preštudovať si tento návod a výrobok obsluhovať podľa pokynov, ktoré sú v ňom uvedené.

DÔLEŽITÉ INFORMÁCIE, POKYNY A DOPORUČENIA

- Tento spotřebič nie je pripojený k zariadeniu pre odvod spalin. Spotřebič musí byť inštalovaný a pripojený podľa platných montážnych predpisov. Zvláštnu pozornosť je potrebné venovať príslušným požiadavkám stanoveným pre vetranie miestnosti.
- Skontrolujte, či údaje o druhu plynu sú v súlade s druhom plynu Vašej rozvodnej plynovej siete. Nastavenie spotřebiča na druh plynu je uvedené na typovom štítku.
- Výrobok je skompletizovaný a nastavený na zemný plyn G 20 / 20 mbar..
- Inštaláciu, akékoľvek opravy, nastavenia, úpravy, zásahy do spotřebiča a prípadnú prestavbu sporáka na iný druh plynu môžu vykonávať len osoby na túto činnosť oprávnené (viď www.gorenje.sk).
- Inštaláciu sporáka a prípadnú prestavbu sporáka na iný druh plynu si nechajte potvrdiť v záručnom liste. Bez tohoto potvrdenia nie je možné si uplatniť nárok na záručnú opravu.
- Sporák sa nesmie používať na iný účel, výhradne len na tepelnú úpravu jedál. V prípade použitia spotřebiča na iný účel (napr. na vykurovanie miestnosti) vzniká riziko životu nebezpečného zvýšenia koncentrácie spalin. Zároveň môže dôjsť k poruche funkcie sporáka jeho nadmerným tepelným zaťažovaním. Na závady, vzniknuté nesprávnym používaním sporáka, sa záruka nevzťahuje.
- Doporučujeme Vám obrátiť sa raz za dva roky na oprávnenú servisnú firmu so žiadosťou o prekontrolovanie funkcií sporáka a vykonanie odbornej údržby. Predídete tým prípadným poruchám a predĺžite životnosť sporáka (viď www.gorenje.sk).
- Pri zistení zápachu plynu uzavrite kohút prívodu plynu pred spotřebičom. Spotřebič je možné používať až po zistení príčiny úniku plynu, jej odstránení (firmou na túto činnosť odborne spôsobilou a oprávnenou) a po vyvetraní miestnosti.
- Pri používaní varného spotřebiča na plynú palivá sa v miestnosti, kde je spotřebič inštalovaný, vytvára teplo a vlhko. Zaisťte dostatočné vetranie v miestnosti: udržiavajte otvory pre prirodzené vetranie otvorené alebo inštalujte mechanické vetracie zariadenie (odsávač pár s mechanickým odsávaním). Intenzívna a dlhodobá prevádzka spotřebiča môže vyžadovať dodatočné vetranie, napríklad otvorené okno alebo účinnejšie vetranie (napríklad zvýšením výkonu ventilátora), ak existuje.

- Pre spotřebič je nutné zaisťiť min. prísun vzduchu 2 m³/hod. na každý kW príkonu.
- Skúšanie tesnosti spotřebiča alebo vyhľadávanie miesta úniku plynu otvoreným ohňom je zakázané.
- Pri zistení závady na plynovej časti spotřebiča neopravujte túto závalu sami, ale uzavrite kohút prívodu plynu pred sporákom a o opravu požiadajte oprávnenú servisnú firmu (viď www.gorenje.sk).
- Pri neprítomnosti obsluhy sporáka dlhšej ako 3 dni uzavrite kohút prívodu plynu pred spotřebičom. Pokiaľ je spotřebič mimo prevádzky dlhšie ako 3 mesiace, doporučujeme Vám po jeho opätovnom zapojení preskúšať všetky užívateľské funkcie.
- Spotřebič nesmie byť umiestnený na podstavci
- Pri zmene prostredia, pre ktoré je spotřebič určený, kde by mohlo vzniknúť prechodné nebezpečenstvo požiaru alebo výbuchu (napríklad pri lepení linolea, PVC, pri práci s náterovými hmotami a podobne) musí byť spotřebič, včas pred vznikom nebezpečenstva, vyradený z prevádzky.
- Do spodného odkladacieho priestoru sa nesmú odkladať žiadne horľavé látky.
- Upozorňujeme, že na sporák a do vzdialenosti menšej ako je jeho bezpečná vzdialenosť, nemôžu byť kladené predmety z horľavých hmôt (najmenšia vzdialenosť spotřebiča od horľavých hmôt v smere hlavného sálania je 750 mm a v ostatných smeroch 100 mm).
- Príslušenstvo, na ktorom sa prejaví poškodenie povrchovej úpravy jeho opotrebovaním alebo manipuláciou, prípadne iné defekty, nepoužívajte.
- Spotřebič nesmie byť umiestnený na podstavci.
- Výrobca neodporúča používanie akýchkoľvek doplnkových zariadení, ktoré by zabraňovali zhasnutiu plameňa varných horákov, prípadne takých, ktoré by zvyšovali ich účinnosť.
- Sporák nesmie byť pri prenášaní uchopený za varnú platňu.
- K čisteniu sporáka nepoužívajte parný čistič.
- Za prípadné škody spôsobené nedodržaním záväzných pokynov a doporučení, uvedených v tomto návode, výrobca nezodpovedá.
- Sporák môže byť umiestnený iba pri stene z nehorľavého materiálu.
- Tento spotřebič nie je určený pre používanie osobami (vrátane detí), ktorým fyzická, zmyslová alebo mentálna neschopnosť či nedostatok skúseností a znalostí zabraňuje v bezpečnom používaní spotřebiča, pokiaľ na ne nebude dohliadať alebo ak neboli poučení ohľadom použitia spotřebiča osobou zodpovednou za ich bezpečnosť. Na deti by sa malo dohliadať, aby sa zabezpečilo, že sa nebudú so spotřebičom hrať.**

OVĽADACIE PRVKY SPORÁKA

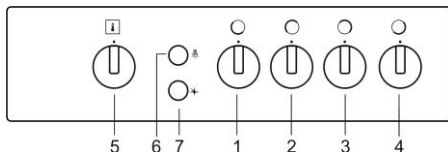

1. Ovládací gombík ľavého predného horáka
2. Ovládací gombík ľavého zadného horáka
3. Ovládací gombík pravého zadného horáka
4. Ovládací gombík pravého predného horáka
5. Ovládací gombík termostatu rúry na pečenie
6. Spínač osvetlenia rúry
7. Spínač vysokonapätového zapaľovača

POKYNY PRE PRVÉ POUŽITIE SPORÁKA

- Pred použitím je nutné zo sporáka odstrániť celý obalový materiál aj ochranné lepicí pásy.
- Rôzne časti a komponenty sporáka a obalu sú recyklovateľné. Narábajte s nimi podľa platných právnych predpisov.
- Pred použitím **je nutné** sporák (vrátane rúry) a príslušenstvo vyčistiť. Po vysušení vyčistených povrchov zapnite hlavný vypínač a postupujte podľa ďalších pokynov.
- Pred prvým pečením nastavte gombíkom termostatu maximálnu teplotu a rúru so zavretými dvierkami nechajte v činnosti 30 minút. Zabezpečte riadne vetranie miestnosti. Týmto procesom dôjde k odstráneniu konzervácie a pachov rúry pred prvým pečením.
- Uistite sa, že šnúry na napojenie iných spotrebičov nemôžu prísť do kontaktu s varnou platňou, dvierkami rúry alebo inými časťami sporáka.
- Výrobca nenesie zodpovednosť za zranenia osôb alebo za škody, ktoré vzniknú nesprávnym alebo nevhodným používaním spotrebiča.

POKYNY PRE POUŽÍVANIE SKLENENÉHO PRÍKLOPU - VEKA

POZOR!

Sklenené veka môžu pri zahriatí prasknúť. Pred uzatvorením veka vypnite všetky varné zdroje.



Veka nesklápať, ak je horák zapálený!

- U sporáku, ktorý má sklenený príklop – veka, dodržujte nasledujúce zásady, aby ste tak zabránili poškodeniu alebo rozbitiu skla príklopu.
- Neuvádzajte do činnosti varné zdroje pri uzatvorení príklopu.
- Uzavretý príklop nepoužívajte ako pracovnú a odkladaciu plochu.
- Pri varení dbajte na to, aby sa nádoby nedotýkali skla príklopu.
- Príklop otvárajte náležite až do koncovej polohy.

- Pri uzatváraní príklop pridržajte až do zatvoreného stavu.
- Prípadné znečistenie odstráňte pokiaľ je to možné ihneď po skončení varenia a po vychladnutí príklopu.
- Pri čistení nepoužívajte abrazívne prostriedky, ktoré by narušili povrch a farbu.

OBSLUHA SPORÁKA

UPOZORNENIE

- Sporák môžu obsluhovať v súlade s týmto návodom iba dospelé osoby. Nie je prípustné, aby v miestnosti, kde je sporák inštalovaný, boli ponechané deti bez dozoru.
- Plynový sporák je spotrebič, ktorého prevádzka vyžaduje neustály dozor.
- Plech na pečenie umiestnite **v stredu drážky**, plech nesmie byť doražený k zadnej stene rúry.
- Plech na pečenie umiestnený v drážkach môže byť zaťažený hmotnosťou max. 3kg. Rošt s umiestneným pekáčom alebo plechom na pečenie môže byť zaťažený hmotnosťou max. 7kg.
- Plechy na pečenie a pekáče nie sú určené na dlhodobé skladovanie potravín (dlhšie ako 48 hodín). Pre dlhšie skladovanie pokrm premiesnite do vhodnej nádoby.

ZAPÁLENIE HORÁKOV S POISTKOU

- Ľahko zatlačte na gombík, otáčajte nim až do polohy „MAXIMÁLNY PRÍKON“ a zapáľte plyn zápalkou alebo zapaľovačom na plyn.
- Po zapálení horáka pridržte gombík zatlačený do medznej polohy k panelu ešte po dobu 5 sekúnd, aby došlo k nahriatiu termočlánku poistky plameňa.
- Uvoľnite gombík a skontrolujte, či horák horí.
- Ak horák po uvoľnení gombíka zhasne, zopakujte celý postup zapaľovania.

ZAPÁLENIE HORÁKOV S POISTKOU A VYSOKONAPÄŤOVÝM ZAPAĽOVANÍM

- Zľahka zatlačte gombík a otáčajte ním vľavo až do polohy „maximálny príkon“.
- Druhou rukou stisnite spínač vysokonapätového zapaľovania, pri sporákoch, ktoré sú vybavené spínačom vysokonapätového zapaľovania priamo na ovládacom gombíku horáka, zatlačte gombík na doraz k ovládaciemu panelu a otáčajte ním do polohy „maximálny príkon“ a pridržte, pokiaľ iskra nezapáli horák.
- Po zapálení horáka pridržte gombík zatlačený do medznej polohy k panelu ešte po dobu 3 sekúnd, aby došlo k nahriatiu termočlánku poistky plameňa.
- Uvoľnite gombík a skontrolujte, či horák horí.
- Ak horák po uvoľnení gombíka zhasne, zopakujte celý postup zapaľovania.

ZHASNUTIE VARNÝCH HORÁKOV

Otočte príslušným gombíkom do polohy „VYPNUTE“. Skontrolujete, či plameň zhasne.

NASTAVENIE ČIDLA TERMoeLEKTRICKEJ POISTKY A ZAPAĽOVAČEJ ELEKTRODY

Pri zlej funkcii poistky alebo zapaľovacej elektródy je potrebné nastaviť vzdialenosť čidla poistky a elektródy vzhľadom ku horáku rúry. Sežizení množství přisávaného vzduchu

NASTAVENIE MNOŽSTVA PRISÁVANÉHO VZDUCHU

Otvorením dvierok rúry, prípadne ich vybratím zo závesov a vybratím dna rúry sa získa prístup k regulačnej skrutke prisávaného vzduchu. Odskrutkovaním skrutky sa množstvo nasávaného vzduchu zväčšuje, zaskrutkovaním sa znižuje.

Hodnotu „X“ nastavte podľa tabuľky.

Po nastavení skontrolujte vzhľad plameňa.

Plameň horáka má mať ostro ohraničené modré jadro. Ak horí plameň matným jadrom a nad horákom spľýva, je to príznak nedostatku prisávaného vzduchu. Ak horí plameň krátko, s priehľadným jadrom, je nasávané množstvo vzduchu veľké.

Toto nastavenie môžu vykonať len osoba na to oprávnená!

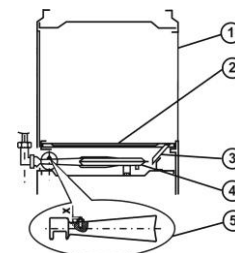

1. Predná stena rúry
2. Výsuvné dno rúry
3. Zapaľovacia trubička
4. Horák rúry
5. Regulačný šroub prisávaného vzduchu

NASTAVENIE „SPORO“ PRÍKONU

Táto operácia sa vykonáva nasledujúcim spôsobom (môžu ju vykonávať len osoby na to oprávnené):

- Odpojte sporák od elektrického siete vytiahnutím vidlice zo zásuvky.
- Odoberte na paneli ovládací gombík termostatu rúry.
- Zaskrutkujte na doraz skrutku G pri nastavení na propán-bután.
- Odskrutkujte skrutku G o 1/2 až 3/4 otáčky pri nastavení na zemný plyn.
- Zapáľte horák rúry a zatvorte dvierka.
- Nastavte gombík termostatu na polohu 8 a nechajte asi 15 minút vyhriať. Potom prestavte gombík na polohu 1 a skrutkou G vykonajte konečné nastavenie plameňa.
- Otáčaním vpravo dĺžku plameňa môžete zmenšiť, otáčaním vľavo zväčšiť.

- Správne nastavenie je pri dĺžke plameňa od 3 do 4 mm, pri ktorom bude teplota v strede rúry max. 160° C.
- Pri zlej funkcii poistky je potrebné prekontrolovať vzdialenosť termočlánku poistky vzhľadom k horáku rúry.

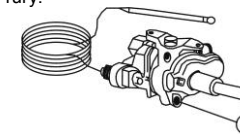

PRESTAVBA SPORÁKA NA INÝ DRUH PLYNU

Prestavbu sporáka na iný druh plynu, ako na ktorý bol vyrobený, môže vykonať iba oprávnená osoba. Prestavbovú sadu je možné dokúpiť v značkových predajniach a servisoch, prípadne v zmluvných gescií.

Pri prestavbe treba urobiť:

- výmenu trysiek všetkých horákov,
- nastavení množstva nasávaného vzduchu horáka rúry a grilovacieho horáka,
- nastavenie „SPORO“ príkonu,
- nastavenie, eventuálne výmenu regulátora tlaku plynu, pokiaľ je na prívodnom potrubí nainštalovaný
- pôvodný štítok nastavenia nahradiť novým štítkom nastavenia dodaným s tryskami
- potvrdiť prestavbu v záručnom liste.

NASTAVENIE VÝŠKY SPORÁKA

Postavenie sporáka tak, aby varná platňa bola vo vodorovnej polohe, prípadne úpravu jeho výšky, je možné vykonať pomocou 4 nastavovacích skrutiek, ktoré je možné dokúpiť v značkových predajniach a servisoch, prípadne v zmluvných servisných gesciách.

- nakloňte sporák na bočnú hranu,
- naskrutkujte plastové skrutky do predného a zadného otvoru priečky na jednej strane,
- sporák nakloňte na opačnú stranu a skrutky naskrutkujte do otvorov na druhej strane sporáka.

POZNÁMKA.

Montáž skrutiek na nastavenie výšky nie je potrebné vykonať pokiaľ výška a umiestnenie spotrebiča vyhovuje.

UPOZORNENIE:

Výrobca si vyhradzuje právo drobných zmien v návode, vyplývajúcich z inovačných alebo technologických zmien výrobku, ktoré nemajú vplyv na funkciu výrobku

PRIPOJENIE SPORÁKA

NA PRÍVOD PLYNU

Z hľadiska bezpečnosti musí byť použitá iba hadica vyhovujúca spôsobu použitia, tlaku plynu a tepelnému namáhaniu, podľa príslušných predpisov. Maximálna dĺžka hadice je 1500mm. Každá hadica obsahuje návod o spôsobe pripojenia, povolené oteplenie, kontroly, životnosť hadice a podobne. Hadica podlieha pravidelným odborným prehliadkam v zmysle príslušnej vyhlášky. Tieto pokyny je nutné bezpodmienečne dodržiavať.

UPOZORNENIE

Pri manipulácii s plynovým vedením sporáka (napr. pripájanie k rozvodu plynu, plynovej pružnej hadici), použite vždy kľúč na pridržanie koncovky plynového vedenia sporáka, aby nedošlo k jeho deformácii.

PRIPOJENIE NA ROZVOD ZEMNÉHO PLYNU G 20

Pripojenie musí byť vykonané v súlade s platnými štátnymi normami a predpismi. Pri tlaku nad 20 mbar doporučujeme namontovať do prívodu plynu regulátor tlaku plynu.

PRIPOJENIE NA ROZVOD PROPÁN-BUTÁNU G 30

Na koncovku plynového vedenia sporáka G 1/2" je nutné namontovať adaptér pre pripojenie hadice propán-butánu. Pripojenie je nutné vykonať v súlade s platnými štátnymi normami a predpismi.

PRIPOJENIE SPORÁKA POMOCOU HADICE

Z hľadiska bezpečnosti musí byť použitá iba hadica zodpovedajúca zák. 246/1995. Doporučujeme hadicu dĺžky 1000 – 1500 mm. Každá hadica obsahuje návod o spôsobe pripojenia, povolené oteplenie, kontroly, životnosť hadice a podobne. Hadica podlieha pravidelným odborným prehliadkam v zmysle vyhlášky 718/2002 Z.z., vyhlášky SÚBP č.86/1978Z.z.a Zák. č.70/1998Z.z. Tieto pokyny je nutné bezpodmienečne dodržiavať.

DÔLEŽITÉ UPOZORNENIE

V prípade pripojenia sporáku z ľavej strany (pri pohľade spredu) je bezpodmienečne nutné plynovú hadicu pevne upnúť upínacou páskou nasrúčenou do otvoru v zadnom kryte. Upínacia páska je súčasťou príslušenstva spotrebiča.

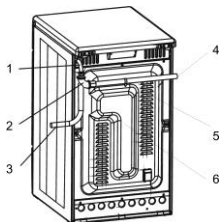

1. Koncovka pre prívodu plynu
2. Koleno
3. Plynová hadica (pripojenie z pravej strany)

4. Plynová hadica (pripojenie z ľavej strany)
5. Upínacia páska
6. Zadný kryt sporáka

PRIPOJENIE SPORÁKA K ELEKTRICKÉ SIETI

Pre pripojenie k elektrickej sieti je sporák vybavený šnúrou s vidlicou a ochranným kontaktom. Sporák musí byť pripojený tak, aby bol umožnený prístup k zásuvke. Poškodená sieťová šnúra musí byť nahradená šnúrou so zpevnenými koncami.

UPOZORNENIE

Při inštalácii sporáka dbejte na to, aby sa elektrická prívodná šnúra nedotýkala horúcich častí sporáka (odvod tepla z rúry na zadnej strane sporáka a spondej časti varnej platne). Pôsobením tepla by mohlo dôjsť k poškodeniu izolácie šnúry.

NASTAVENÍ VARNÝCH HORÁKOV

NASTAVENÍ "SPORO" PRÍKONU

Před nastavováním odpojte sporák od elektrické sítě vytiahnutím vidlice zo zásuvky. Minimálny príkon plynu je správny, keď vnútorný kužel plameňa dosahuje výšku od 3 do 4 mm. V opačnom prípade, po odstránení gombíka kohúta, zaskrutkovaním alebo odskrutkovaním skrutky C sa znižuje alebo zväčšuje plameň.

Regulácia musí byť vykonaná v polohe kohúta na minime.

Pre nastavenie sporo príkonu na propán-bután zaskrutkujte skrutku C do koncovkej polohy.

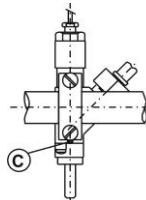

NASTAVENÍ HORÁKA RÚRY

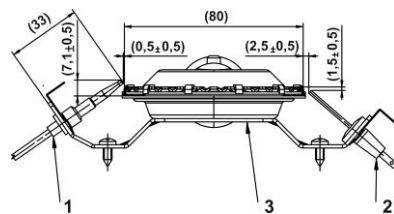
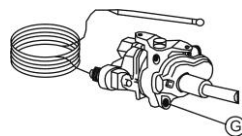

1. Termočlánok
2. Zapalovacia elektróda
3. Horák rúry

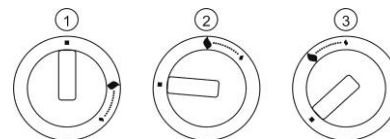

1. Vypnuto
2. Maximální príkon
3. Sporo

VARENIE

- Na varenie používajte nižšie a širšie nádoby.
- Dbajte na to, aby plamene horákov zahrievali dno nádoby a nepresahovali jeho okraj.
- Sporák je vybavený horákmi s rôznou veľkosťou.
- Pre dokonalé (ekonomické) využitie plynu používajte tieto doporučené priemery nádob:
 - na malý horák od Ø 120 do Ø 160 mm,
 - na stredný horák od Ø 160 do Ø 220 mm,
 - na veľký horák od Ø 220 do Ø 280 mm.
- Príkon (veľkosť plameňa) horákov je možné regulovať kohútom v rozmedzí polôh „MAXIMÁLNY PRÍKON“ a „SPORO“.
- Pre dosiahnutie polohy „SPORO“ je potrebné gombík nastaviť až do ľavej krajnej polohy.
- Po uvedení jedla do varu znížte príkon na hodnotu, ktorá ešte postačí k udržaniu jedla vo vare.



UPOZORNENIE

- Pred otvorením príklopu varnej platne musia byť všetky prípadné rozliate kvapaliny z povrchu príklopu odstránené.
- Nezatvárajte príklop varnej platne, pokiaľ sú horáky ešte zahriate.

VKLADANIE ROŠTU DO RÚRY



OBSLUHA RÚRY NA PEČENIE

Prívod plynu k horáku v rúre je ovládaný termostatom s termoelektrickou poistkou plameňa. Príkon horákov, a tým aj teplotu v rúre, je možné regulovať nastavením gombíka do polohy od 8 až 1.

ZAPÁLENIE HORÁKA V RÚRE

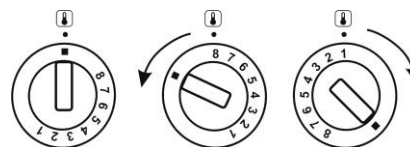

- Otvorte dverka rúry.
- Nastavte gombík termostatu rúry do polohy 8 a zatlačte ho smerom k panelu do medznej polohy.
- Súčasne pridržte horiacu zápalku pri otvore na dne rúry.
- Po zapálení horákov pridržte gombík zatlačený do medznej polohy k panelu ešte 3 sekundy, kým sa nenahreje termočlánok poistky plameňa.
- Uvoľnite gombík a skontrolujte, či horák hore. Pokiaľ horák po uvoľnení gombíka zhasne, zopakujte celý postup zapalovania.
- Potom nastavte gombík do požadovanej polohy.

DÔLEŽITÉ

Ak horák po 10 sekundách nehorí, otvorte dverka rúry a pred ďalším pokusom počkajte min 1 minútu.

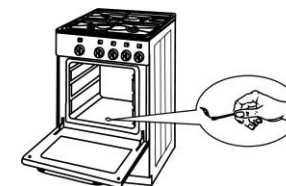

ZAPÁLENIE HORÁKA VYSOKONAPĀTOVÝM ZAPALOVANÍM

- Nastavte gombík termostatu rúry do polohy 8 a zatlačte ho smerom k panelu do medznej polohy.
- Druhou rukou stisnite spínač vysokonapätového zapalovania, pri sporákoch, ktoré sú vybavené spínačom vysokonapätového zapalovania priamo na ovládacom gombíku termostatu zatlačte gombík na doraz k ovládacímu panelu a otáčajte ním do polohy „maximálny príkon“ a pridržte, pokiaľ iskra nezapáli horák.

DÔLEŽITÉ

Ak horák po 10 sekundách nehorí, otvorte dverka rúry a pred ďalším pokusom počkajte min 1 minútu.

ZHASNUTIE HORÁKA

Otočte príslušným gombíkom do polohy "VYPNUTÉ". Skontrolujete, či plameň zhasne.

PEČENIE JEDÁL

- Pred vložením kysnutých pokrmov je nutné rúru v trvaní 10 - 15 predhriať. Gombík termostatu je nastavený na polohu "8".
- Po predhriatí rúry, pri nastavení gombíka termostatu na zvolenú teplotu priestoru rúry na pečenie, vložte do rúry pečený pokrm.
- Pekač alebo plech na pečenie s pokrmom položte na rošt, zasunutý najlepšie do druhej drážky odspodu v bočných stenách rúry na pečenie.
- Zvolená teplota bude po celou dobu pečenia samočinné udržiavajúca.
- Nastavenie presnej číselnej hodnoty je nutné pre každý druh jedla a spôsob pečenia vyskúšať.
- Pre orientáciu uvádzame, že buchty sú správne upečené za 25 až 30 min, vianočka za 45 min a linecké cesto asi za 12 až 18 min.

- Uvedené doby sú iba orientačné a je nutné si ich pre individuálny spôsob pečenia vyskúšať.
 - Dvierka rúry počas pečenia, pokiaľ je to možné neotvárajte. Narúšate tým tepelný režim rúry, predlžujete dobu pečenia a pokrm sa môže priplávať.
- Pokiaľ zistíte značné rozdiely medzi nastavenou teplotou a teplotou v rúre, obráťte sa na servisnú firmu.

DOPORUČENIE.

Pri pečení vysokého pečiva (napr. buchiet) Vám doporučujeme pekáč s buchtami položiť na hliníkový plech na pečenie a oboje položiť na rošt zasunutý do druhej drážky odspodu rúry.

Závislosť na teplote v rúre a na druhu pečeného pokrmu		
Číselná stupnica gombíka	Teplota v rúre	Druh pečeného pokrmu
1	150 - 160 °C	Sterilizovanie
2 - 3	160 - 180 °C	Penové pečivo, pusinky
3 - 4	180 - 196 °C	Piškvótové cesto, vianočka, kysnuté cesto
4 - 5	196 - 212 °C	Koláče, chudé mäso, divočina
5 - 6	212 - 228 °C	Chudé mäso
6 - 7	228 - 244 °C	Tučné mäso, hus, bravčové mäso
8	260 °C	Listkové cesto, venčeky

ÚDRŽBA A ČISTENIE SPORÁKA

Kým prikróčíte k čisteniu sporáka, odpojte kábel zo zásuvky a nastavte plynové kohúty aj termostat do polohy „VYPNUTÉ“.



POVRCH SPORÁKA

- Povrch sporáka čistite vlhkou hubou so saponátom.
- Mastné škvrnvy odstránite teplou vodou a špeciálnym čistiacim prostriedkom na smalt.
- Nikdy nečistite smaltované a lakované povrchy abrazívnymi prostriedkami, môžu spôsobiť neodstrániteľné poškodenie povrchu spotrebiča.

VARNÁ PLATŇA

- Vyberte mriežky a umyte ich samostatne, alebo ich vložte do umývačky riadu.
- Po umytí ich umiestnite späť do prelisu varnej platne.

- Horáky (viečko, rozdeľovač) vyberte z varnej platne pohybom hore a nechajte ich odmočiť v trvaní 10 minút v teplej vode so saponátom.
- Po umytí ich dôkladne osušte a skontrolujte, či všetky zárezy horákov sú čisté. Horáky vráťte späť do horákovkej misky.

UPOZORNENIE.

Rozdeľovače sú vyrábané z hliníkovej zliatiny a nedoporučujeme ich čistenie v umývačke riadu.

RÚRA

- Steny rúry čistite vlhkou hubkou so saponátom.
- Ak sú na stene pripečené zbytky, použite špeciálny čistiaci prostriedok na smalt.
- Po čistení rúru dôkladne osušte.
- Rúru čistite iba vtedy, keď je studená.
- Nikdy nepoužívajte abrazívne prostriedky, ktoré môžu poškriabať smaltovaný povrch.
- Príslušenstvo rúry umyte hubkou pomocou saponátu alebo použite umývačku riadu (rošt, pekáč, atd.), prípadne použite vhodný čistiaci prostriedok na odstránenie hrubých nečistôt alebo pripálenín.

VYBRATIE DNA RÚRY

Dodržujte nasledujúci postup:

- otvorte, prípadne vyberte dvierka rúry zo závesu,
- posuňte dno rúry smerom k zadnej stene rúry, nadvihnite dno v prednej časti rúry a vysuňte ho smerom dopredu.
- Pri spätnej montáži dodržujte opačný postup.

VÝMENA ŽIAROVKY OSVETLENIA PRIESTORU RÚRY NA PEČENIE

Dodržujte nasledujúci postup:

- nastavte všetky ovládacie gombíky do polohy „VYPNUTÉ“ a odpojte sporák od el. siete vytiahnutím vidlice prívodnej šnúry zo zásuvky,
- odmontujte sklenený kryt žiarovky otáčaním vľavo, vymeňte žiarovku za novú, rovnakého typu,
- nasadte späť sklenený kryt žiarovky otáčaním vpravo.

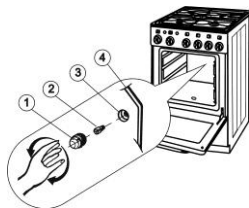

POZNÁMKA:

Pre osvetlenie je treba použiť iba žiarovku T 300 °C, E 14, 230 V ~, 25 W.

1. Sklenený kryt
2. Žiarovka
3. Objímka
4. Zadná stena rúry

REKLAMÁCIA

Ak sa vyskytne v záručnej dobe na sporáku závada, neopravujte ju sami. Reklamáciu spotrebiča si môžete uplatniť v predajni, kde ste sporák zakúpili, u najbližšej servisnej gescie, uvedenej v Záručných podmienkach, prípadne u servisného technika, ktorý spotrebič uviedol do prevádzky. Pri reklamácii je potrebné predložiť doklad o kúpe spotrebiča a riadne vyplnený a potvrdený Záručný list od spotrebiča. Pri podávaní reklamácie sa riadte textom Záručného listu a Záručných podmienok. Bez predloženia riadne vyplneného Záručného listu je reklamácia neplatná.

SPÔSOBY VYUŽITIA A LIKVIDÁCIE OBALOV

Vlnitá lepenka, baliaci papier

- predaj zberným surovinám,
- do zberných kontajnerov na zberný papier.
- iné využitie

Drevené podstavce

- na miesto určené obcou na ukladanie odpadu,
- iné využitie.

Obalová fólia a PE vrecia

- do zberných kontajnerov na plasty.

LIKVIDÁCIA SPOTREBIČA PO UKONČENÍ ŽIVOTNOSTI



Tento spotrebič je označený v súlade s európskou smernicou 2002/96/EG o nakladaní s použitými elektrickými a elektronickými zariadeniami (waste electrical and electronic equipment - WEEE). Táto smernica stanoví jednotný európsky (EU) rámec pre spätný odber a recyklovanie použitých zariadení.

PREDPIS PRE INŠTALÁCIU A NASTAVENIE

Inštaláciu je nutné previesť v súlade s platnými národnými normami a predpismi. Spustenie spotrebiča do prevádzky môže vykonávať iba servisná firma k tomu oprávnená, ktorá má uzavretú zmluvu s dovozcom sporákov. Inštaláciu a spustenie spotrebiča do prevádzky potvrdí svojim podpisom a pečiatkou zmluvný servisný partner v záručnom liste. Oprávnená osoba je povinný postaviť sporák tak, aby varná platňa bola vo vodorovnej polohe, pripojiť ho k rozvodu plynu a prekontrolovať jeho funkcie. Inštalácia sporáka musí byť potvrdená v záručnom liste.

DÔLEŽITÉ UPOZORNENIE

Pri akejkoľvek manipulácii so sporákom, okrem bežného použitia, je nutné uzatvoriť kohút privodu plynu pred spotrebičom a odpojiť od elektrickej siete. Z hľadiska funkcie spotrebiča je pri inštalácii nutné vykonať predovšetkým tieto úkony:

- skúšku tesnosti plynových spojov,
- kontrolu funkcie plynových horákov a ich nastavenia (primárny vzduch, sporo príkon, čidlá termoelektrických poistiek),
- predviesť všetky funkcie spotrebiča zákazníkovi a oboznámiť ho s jeho obsluhou a údržbou.

UMIESTNENIE SPORÁKA

Tento spotrebič je určený pre inštaláciu do vnútorného normálneho prostredia (napr. kuchyňa, obytné priestory a pod.) A podľa TPG 70401 do miestnosti s minimálnym priestorom 20m³. V menšom priestore (min. 15m³) nutné zaistiť odvetrávacie zariadenie. Spotrebič nie je možné umiestniť do kúpeľne a podobných priestorov s vyššou vlhkosťou.

Steny a nábytok najbližšie k spotrebiču (podlaha, zadná stena kuchyne, bočné steny) musí byť odolné voči teplote 100 °C.

Pri umiestnení sporáka vždy dbajte na to, aby bola dodržaná minimálna vzdialenosť 20mm od nábytku a stien. V blízkosti sporáka nedávajte prístroje citlivé na teplo.

Prílahlý nábytok alebo steny nábytku môžu presiahnuť výšku sporáka iba na jednej strane spotrebiča. Nábytok, ktorý presahuje výšku spotrebiča musí mať vzdialenosť od spotrebiča najmenej 200 milimetrov.

Vzdialenosť medzi varnou doskou a odsávačom musí byť minimálne 750mm, ďalej podľa odporúčania výrobcu digestora. Sporák nesmie byť umiestnený na podstavci. Pri stanovení bezpečnej vzdialenosti pre ostatné materiály platí STN 061008.

